

KWC

F3E-Therm Grifo mural de termostato con sistema electrónico

Modell-Linie: F3E | F3ET1003

Griferías de lavabo | Grifos electrónicos

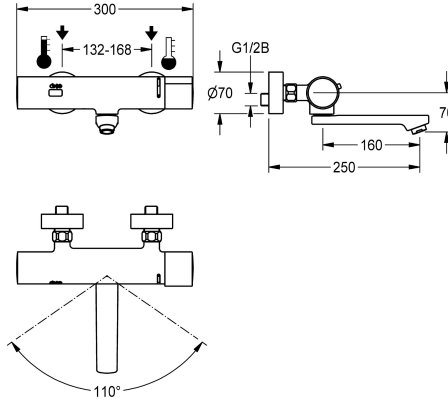

KWC-No.

2030032506

Longitud de 190 mm

2030032507

Longitud de 130 mm

2030026612

Longitud de 250 mm

Vaciado del desagüe

190 mm

130 mm

250 mm

F3E-Therm Batería de termostato DN 15 para instalación en superficie con salida orientable y bloqueable para instalaciones de lavabo. Con control optoelectrónico, accionamiento mediante reflexión manual. Termostato con mango de metal, con tope de temperatura ajustable y protegido antigiro. Con la posibilidad de realizar una desinfección térmica manual. Para la conexión al agua caliente y fría. Electrónica de control, cartucho de válvula electromagnética, pila de litio de 6 V (CR-P2) y sensor en carcasa

totalmente metálica, latón cromado de alto brillo. Regulador de chorro laminar con regulador de caudal integrado de 6,0 l/min. Con conexiones ajustables con válvulas de retención, filtros y rosetas atomillables. Longitud de 250 mm. Descarga higiénica activa 24 horas tras la última activación, desconexión de seguridad en caso de reflexión constante y almacenamiento de datos estadísticos. Con opción de parametrización y comunicación mediante el mando a distancia bidireccional opcional.

Datos técnicos

ATT-WS-BACKFLOWPREVENTER

Cálculo del caudal de agua fría

Cálculo del caudal de agua caliente

ATT-WS-COMPA30000

Programación de descarga

Programación de descarga

Sin presión

con filtro

Tiempo de flujo ajustable

Mecanismo de activación

ATT-WS-HYGIENE-FLUSH

Diámetro de entrada

Diámetro de entrada

ATT-WS-LOCKINGMECHANISM

Material

Tiempo de descarga máximo

Presión de caudal mínimo

Descarga mínima

Mezcla

Número de baterías

Si

0.07 l/s

0.07 l/s

No

24 horas después de la última operación

10 Segundos

No

Si

Si

ELECTRONIX-C

Si

DN 15

G 1/2 B

TOP-NONCERAMIC

Latón

255 Segundos

1 bar

1 Segundos

Con termostato

1

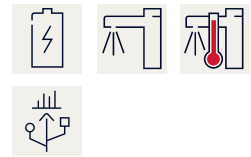

KWC

F3E-Therm Grifo mural de termostato con sistema electrónico

Modell-Linie: F3E | F3ET1003

Griferías de lavabo | Grifos electrónicos

ATT-WS-PARAMETERIZATION	REMOTECONTROL
ATT-WS-POPOPWASTESET	No
Conexión de alimentación	BATTERY-6-V
Consumo de energía	1.5 Voltioamperio
ATT-WS-POWTYPE	BATTERY
Sistema de protección de propiedad	59K
ATT-WS-ROSETTES	Si
Apagado de seguridad	Si
Insonorización	No
ATT-WS-SPOUT	ROTATING-BOT
Vaciado del desagüe	250 mm
Tratamiento de la superficie	Cromado
ATT-WS-SURTREATFIT	POLISHED
ATT-WS-TEMPERATURELIMIT	Si
Desinfección térmica	Desinfección térmica manual
ATT-WS-TRANSFORMER	No
Tipo de batería	CR-P2
Tipo de montaje	Montaje a pared
Tipo de operación	SENSOR-OPERATION
Tipo de sensor	sensor opto electrónico
Tipo de grifo	Grifo mural
ATT-WS-VOLFLOWRATE3	0.1 l/s
ATT-WS-WATCON	SUNION
Color acento	NONE
Color primario	CHROME-GLOSSY

Accesorios opcionales



Mando a distancia bidireccional

2030036654
ACEX9005



Mando a distancia de 2 teclas

2030036849
ACEX9004



Carcasa perlador con protección antirrobo

2000104778
ZTAPS0005



Tubo de conexión

2030041416
ACXX9001

Piezas de recambio

KWC

F3E-Therm Grifo mural de termostato con sistema electrónico

Modell-Linie: F3E | F3ET1003

Griferías de lavabo | Grifos electrónicos

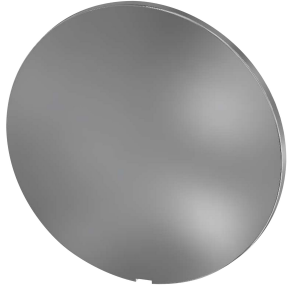

Plaquitas de cubierta

2030003258
EAQLT0002



Batería de litio de 6 V

2000104846
EPRT0008

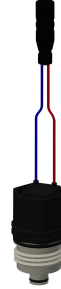

Cartucho de válvula electromagnética

2030045522
ACXX9002



Película de revestimiento

2030053034
ASET2010

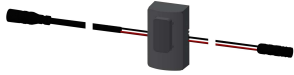

Sensor, ID 02/00001

2030041449
ASET1001



Regulador de chorro laminar

2030012352
ETAPS0037



Salida orientable, 160 mm

2030032815
ASXX1002



Set de montaje

2030003401
EAQLT0009

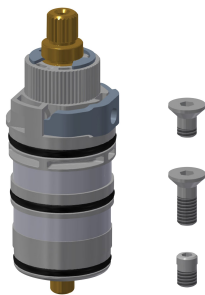

Termopar

2030003300
EAQLT0004

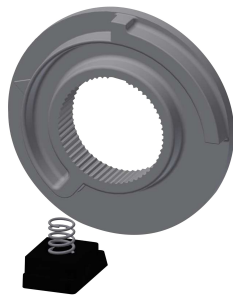

Tope de temperatura

2030003296
EAQLT0003