

KWC F5S-Mix Miscelatore da incasso temporizzato

Modell-Linie: F5S | F5SM2004

Rubinerterie per doccia | Rubinerterie temporizzate per doccia

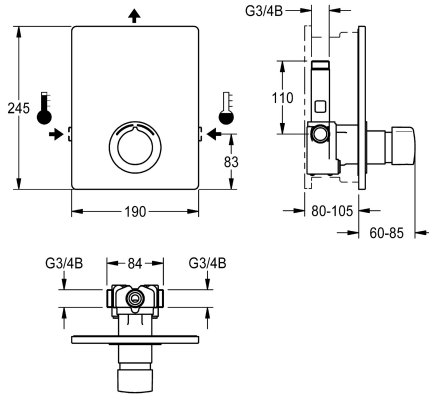

KWC-No.

2030029012

2030036693

Con svuotamento automatico del tubo colonna doccia

Tubazione drenaggio doccia

No

Si

Miscelatore temporizzato monocomando F5S-Mix DN 15, utilizzato come kit di installazione completo nei Kit incasso per docce. Cartuccia di miscelazione temporizzata FRAMIC, a comando idraulico, a bassa manutenzione ed esente da stagnazione, con tecnologia a dischi ceramici, funzionamento indipendente dalla pressione di esercizio grazie alla sua modalità costruttiva priva di

contatto con l'acqua. Durata di flusso regolabile in continuo. Con blocco temperatura regolabile. Costruzione interamente metallica, finitura cromata. Telaio di sostegno inclusa guarnizione profilata, piastra di copertura in acciaio inox 190 x 245 mm, con fissaggio a vite nascosto, rosetta in plastica cromata, valvola antiritorno e filtri. Regolazione in profondità 25 mm.

Dati tecnici

Raccordi supplementari

No

ATT-WS-BACKFLOWPREVENTER

Si

ATT-WS-BUILTINMODEL

FINISHING

Calcolo volume d'erogazione dell'acqua fredda

0.15 l/s

Calcolo volume d'erogazione dell'acqua calda

0.15 l/s

Circolazione

No

ATT-WS-COMPA30000

No

Connessione alla gettoniera

Non possibile

ATT-WS-COVERHEIGHT

245 mm

ATT-WS-COVERWIDTH

190 mm

con filtro

Si

Tempo di flussaggio regolabile

Si

Principio di funzionamento

Temporizzato idraulico

ATT-WS-HANDSHOWER

No

ATT-WS-HYGIENE-FLUSH

No

Diametro mandata

DN 15

Dimensione mandata

G 3/4 B

ATT-WS-LOCKINGMECHANISM

TOP-CERAMIC

Materiale della copertura

Acciaio inox

Materiale connessioni

Ottone

Tempo massimo di flusso

35 Seconds

Pressione portata minima

0.5 bar



KWC

F5S-Mix Miscelatore da incasso temporizzato

Modell-Linie: F5S | F5SM2004

Rubinetterie per doccia | Rubinetterie temporizzate per doccia

Durata minima erogazione	5 Seconds
Tipologia della miscelazione	Si
ATT-WS-ROSETTES	Si
Interruzione di sicurezza	No
Tubazione dreaanaggio doccia	No
Isolamento sonoro	No
Finitura della superficie esterna	Finitura satinata
Finitura della superficie	Cromato
ATT-WS-SURTREATFIT	POLISHED
ATT-WS-TEMPERATURELIMIT	Si
Disinfezione termica	No
ATT-WS-TRANSFORMER	No
Tipo di montaggio	Installazione a parete con kit incasso
Funzionamento	Comando manuale
Tipologia doccia	Impianto a parete
ATT-WS-VOLFLOWRATE3	0.2 l/s
ATT-WS-WATCON	THREAD
Posizione della connessione idrica	Dal lato
Colore accento	CHROME-GLOSSY
Colore di base	Acciaio inox
teamNumber	812423
sanitasTroeschNumber	6725 547

Accessori necessari

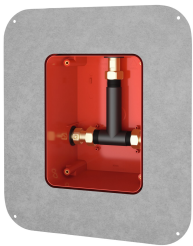

System-Box R5

2030028990

F5BX2001

Accessori opzionali

KWC

F5S-Mix Miscelatore da incasso temporizzato

Modell-Linie: F5S | F5SM2004

Rubinerie per doccia | Rubinetterie temporizzate per doccia

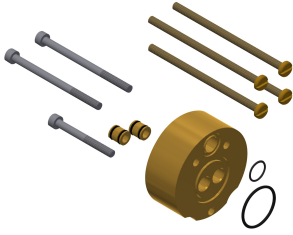

Set di prolunga per F5S-Mix

2030044781
ACSM2001

Pezzi di ricambio



Tappo cromato

2030053006
ASSX9004



Cappuccio a pressione della manopola

2030050753
ASSM9004



Blocco temperatura

2030046188
ASSM1002



Anello di sicurezza

2030048357
ASSX9003

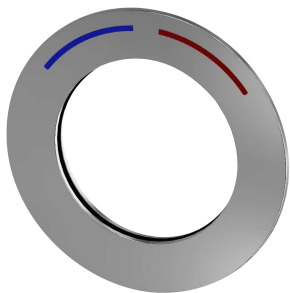

Rosetta

2030045510
ASXM2003



Cartuccia di miscelazione temporizzata FRAMIC

2030046185
ASSM9001



Guarnizione filtro 16 x 8 x 1,6 mm

2000104720
ASXX1012

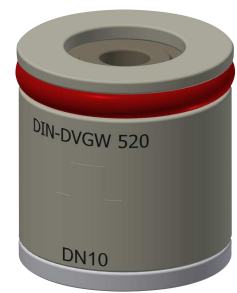

Backflow preventer DN 10

2000104687
ASXX9010

KWC

F5S-Mix Miscelatore da incasso temporizzato

Modell-Linie: F5S | F5SM2004

Rubinetterie per doccia | Rubinetterie temporizzate per doccia

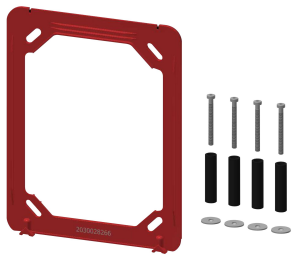

Telaio di sostegno

2030045472
ASXX9004

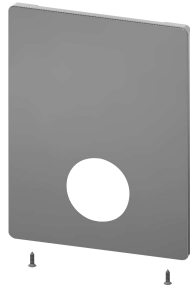

Placca di copertura in acciaio inox

2030045475
ASXM2001

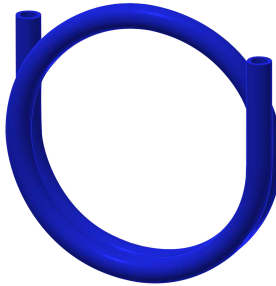

Tubo pneumatico

2000106114
ESHOW0070



Kit per la manutenzione dell'acciaio inox

2000109019
ZWSPL0024



CHROMOL

2000105091
ZWSPL0023



Disassembly tool

2030047203
ACXX9003