

Modell-Linie: F5E | F5ET2001

Armatura natryskowa | Armatura z samozamykającymi zaworami elektronicznymi

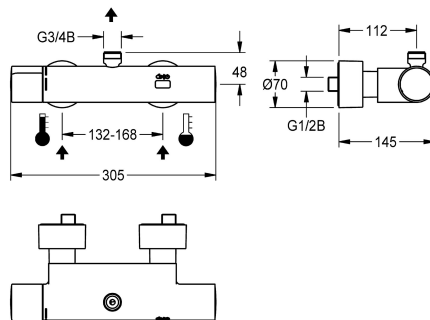

KWC-No.

2030032990

2030039547

Z podzespołem do dezynfekcji termicznej

Dezynfekcja termiczna

Tak

Zainstalowana automatyczna dezynfekcja termiczna

F5E-Therm Termostatyczna bateria ścienna DN 15 do montażu natynkowego, do natrysków. Sterowanie elektroniczne, do podłączenia do ciepłej i zimnej wody. Termostat z uchwytem metalowym i regulowanym ogranicznikiem temperatury zabezpieczonym przed przekręceniem. Możliwość ręcznej lub automatycznej dezynfekcji termicznej za pomocą opcjonalnego podzespołu do dezynfekcji. Elektronika sterująca, kartusz z zaworem elektromagnetycznym, bateria litowa 6 V (CR-P2) i czujnik dotykowy w obudowie Safe Touch zabezpieczonej przed

poparzeniem, z odpływem do góry, G 3/4 B, do montażu kolana lub natynkowej rury natryskowej. Całość wykonana z metalu, korpus mosiężny polerowany, powłoka chromowana. Z regulowanymi i zamykanymi złączkami z zaworami zwrotnymi i siatkami, całość zastąpiona przykręcanymi rozetami o regulowanej głębokości. Aktywowane płukanie higieniczne po 24 godzinach od ostatniego uruchomienia i zapisywanie danych statystycznych. Możliwość konfiguracji i komunikacji za pomocą opcjonalnego dwukierunkowego pilota.

Dane techniczne

Dodatkowe połączenia

z zaworem zwrotnym

Normatywny wypływ zimnej wody

Normatywny wypływ ciepłej wody

Cyrkulacja

Połączenie z dozownikiem odpłatnego udostępniania wody

Wstępne ustawienia spłukiwanie higienicznego

Wstępne ustawienie czasu przepływu

z filtrem

Czas przepływu możliwy do ustawienia

Zasada funkcjonowania

do główki prysznicowej

Płukanie higieniczne

Średnica nominalna

Średnica dopływu

Mechanizm blokujący

Materiał obudowy

Materiał złączki

Maksymalny czas przepływu

Wymagane ciśnienie robocze

Minimalny czas przepływu

Nie

Tak

0.15 l/s

0.15 l/s

Nie

Niemożliwe

24 godziny po ostatniej operacji

30 Sekundy

Tak

Tak

Elektroniczne samozamykanie

Nie

Tak

DN 15

G 1/2 B

Górna część bez ceramiki

Mosiądz

Mosiądz

255 Sekundy

1 bar

1 Sekundy

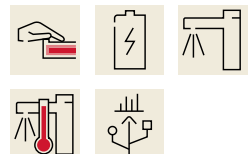

KWC

F5E-Therm Elektroniczna termostatyczna bateria ścienna z zasilaniem bateryjnym

Modell-Linie: F5E | F5ET2001

Armatura natryskowa | Armatura z samozamykającymi zaworami elektronicznymi

Sposób mieszania	Z termostatem
Liczba baterii	1
Parametryzacja	Pilot zdalnego sterowania
Napięcie przyłączeniowe	Bateria 6V
Zużycie prądu	1.5 Woltampere
Rodzaj zasilania	Bateria
System ochrony IP	59K
z rozetami/pokrywą	Tak
Wyłączenie awaryjne	Tak
Rura spustowa prysznicza	Nie
Izolacja akustyczna	Nie
Wykończenie powierzchni obudowy	Chromowany
Wykończenie powierzchni	Chromowany
Wykończenie powierzchni montażowej	połysku
Ogranicznik temperatury	Tak
Dezynfekcja termiczna	Tak
z transformatorem/zasilaczem	Nie
Rodzaje baterii	CR-P2
Rodzaj montażu	Montaż naścienny
Rodzaj obsługi	Działanie czujnika
Rodzaj czujnika	Czujnik opto-elektroniczny
Rodzaje natrysków	Złączka ścienna
Natężenie przepływu	0.05 l/s
Przepływ objętościowy przy 3 barach	0.23 l/s
Podłączenie wody	Połączenia S
Umieszczenie zasilania w wodę	Od tyłu
Akcent kolorystyczny	bez
Kolor podstawowy	Chromowany wygląd (błyszczący)

Aksesoria opcjonalne



Kołanko odpływowe

2030050434
ACXX2005



Kołanko odpływowe

2030050435
ACXX2006



Rura natryskowa

2030041525
ACXX2003



AQUAJET-Slimline Głowica natryskowa do montażu z rurą natynkową

2000103757
AQUA757

KWC

F5E-Therm Elektroniczna termostatyczna bateria ścienna z zasilaniem bateryjnym

Modell-Linie: F5E | F5ET2001

Armatura natryskowa | Armatura z samozamykającymi zaworami elektronicznymi



AQUAJET-Comfort Głowica natryskowa do montażu na rurze natynkowej

2030021283
SHAC0008



Podzespół do dezynfekcji termicznej do F5E-Therm

2030039541
ACET9001



Dwukierunkowy pilot do armatury F3 i F5

2030036654
ACEX9005



Pilot 2-przyciskowy do armatury F3 i F5

2030036849
ACEX9004

Części zamienne



Wieczko

2030003258
EAQLT0002



Pokrętko ustawiania temperatury

2030047082
ASXT9003

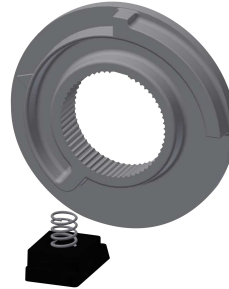

Pierścień ograniczający

2030003296
EAQLT0003

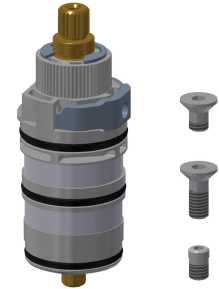

Termoelement

2030003300
EAQLT0004

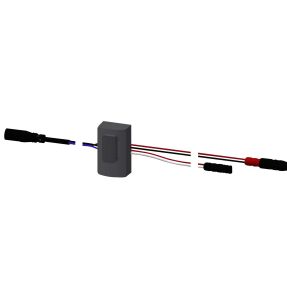

Czujnik, ID 12/00001

2030041460
ASET2001



Kartusz z zaworem elektromagnetycznym

2030003033
EAQFU0001



Pojemnik na baterię

3600002063
ACEX9023



Bateria litowa 6V

2000104846
EPRTR0008

KWC

F5E-Therm Elektroniczna termostaticzna bateria ścienna z zasilaniem bateryjnym

Modell-Linie: F5E | F5ET2001

Armatura natryskowa | Armatura z samozamykającymi zaworami elektronicznymi

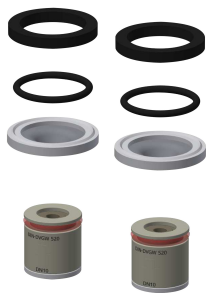
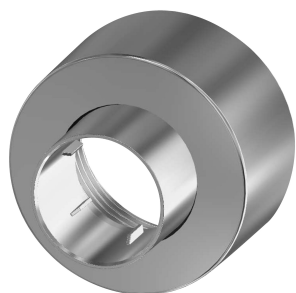

Rozeta wkręcana

2030046777
ASXX9003

Zestaw montażowy

2030003401
EAQLT0009