

## KWC F5E-Therm

Electronic thermostatic wall-mounted mixer for separate power supply

Modell-Linie: F5E | F5ET1005  
Kranar | Elektroniska kranar

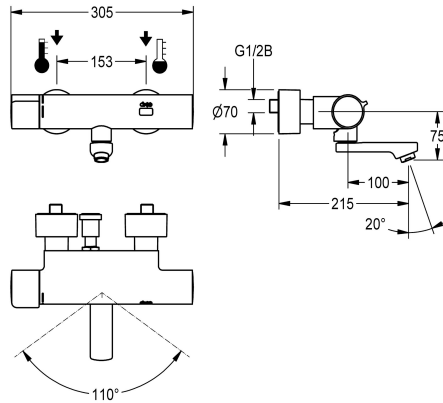

### KWC-No.

**2030036211**

**2030036210**  
Projection 155 mm

**2030036212**  
Projection 275 mm

**2030039530**  
with projection 155 mm and pre-installed disinfection unit

**2030039538**  
with projection 215 mm and pre-installed disinfection unit

**2030039539**  
with projection 275 mm and pre-installed disinfection unit

### Sprut kastare

215 mm

155 mm

275 mm

155 mm

215 mm

275 mm

### terminal för desinfektion

Ja

Ja

Ja

AUTO

AUTO

AUTO

F5E-Therm väggmonterad termostatenhet DN 15 för utanpåliggande montering med låsbart, svängbart utlopp, för tvättanläggningar. Optoelektronisk styrning, aktivering via handreflexion. Termostat med metallhandtag med inställbart och vridskyddat temperaturstopp. Med möjlighet till termisk desinfektion, manuell eller automatiskt via desinfektionsenhet (tillval). För anslutning till varm- och kallvatten. Styrelektronik, magnetventilpatron och sensor i skällningskyddat Safe-Touch-hus, högblank förkromad mässing. Laminärflödesregulator med

integrerad flödesregulator 6,0 l/min. Med justerbara och låsbara anslutningar med backventiler och silar, helt täckta med rosetter med inställbart djup. Öppning 215 mm. Aktiverad hygienspolning 24 timmar efter senaste spolning, säkerhetsavstängning vid konstant reflexion och lagring av statistiska data. Med möjlighet till parameterinställning och kommunikation via dubbelriktad fjärrkontroll (tillval). Separat spänningsförsörjning via nättaggregat 6,75 V/12 V DC eller AQUA 3000 open (systemtillbehör).

### Technical Data

ATT-WS-BACKFLOWPREVENTER

Ja

Beräknat flöde för dricksvatten

0.07 l/s

Beräknat flöde för varmt dricksvatten

0.07 l/s

ATT-WS-COMPA3000O

Ja

Standard automatisk hygien spolning

24 timmar efter den senaste operationen

Felaktig flödestid

10 Sekunder

Nedtryckt

Nej

med filter

Ja

Justerbar flödestid

Ja

Funktionell princip

Elektronisk självstängande

ATT-WS-HYGIENE-FLUSH

Ja

Nominell diameter

DN 15

Inbyggnadsmått

G 1/2 B

ATT-WS-LOCKINGMECHANISM

TOP-NONCERAMIC

Material delar

Mässing

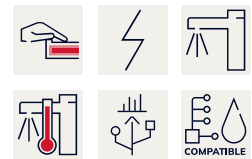

## KWC F5E-Therm

Electronic thermostatic wall-mounted mixer for separate power supply

Modell-Linie: F5E | F5ET1005

Kranar | Elektroniska kranar

Maximal flödestid	255 Sekunder
Minimalt flödestryck	1 bar
Minimal flödes tid	1 Sekunder
Typ av blandning	Med termostat
ATT-WS-PARAMETERIZATION	REMOTECONTROL
ATT-WS-POPUWASTESET	Nej
Kraft försörjnings anslutning	6-12-3000VDC
Kraftanslutning	Från baksidan
Kraft förbrukning	1.5 Voltampere
ATT-WS-POWTYPE	TRANSFORMER
Skydds system IP	59K
ATT-WS-ROSETTES	Ja
Säkerhetsavstängning	Ja
Ljud isolering	Nej
ATT-WS-SPOUT	ROTATING-BOT
Sprut kastare	215 mm
yt finish	Förkromad
ATT-WS-SURTREATFIT	POLISHED
ATT-WS-TEMPERATURELIMIT	Ja
terminal för desinfektion	Ja
ATT-WS-TRANSFORMER	Nej
Typ av montering	Väggmontering
Typ av operation	Sensor styrning
Typ av sensor	Utan elektronisk sensor
Typ av kran	Tvågreppsblandare
Volym flöde förbigång	0.05 l/s
ATT-WS-VOLFLOWRATE3	0.1 l/s
ATT-WS-WATCON	SUNION
Accentfärg	NONE
Basfärg	CHROME-GLOSSY

### Nödvändiga tillbehör

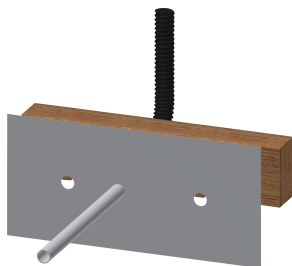

Mounting bar for F5 wall-mounted mixers

**2030071303**  
F5BTX002

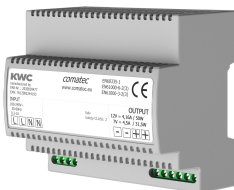

Power supply unit

**2030039477**  
ACEX9001

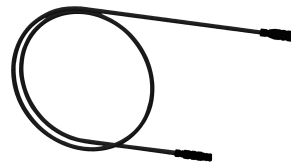

Extension cable 5 m

**2030043814**  
ACEX9010

## KWC F5E-Therm

Electronic thermostatic wall-mounted mixer for separate power supply

Modell-Linie: F5E | F5ET1005

Kranar | Elektroniska kranar

### Extratillbehör



**Bidirectional remote control for electrical fittings F3 and F5**

**2030036654**  
ACEX9005



**2-button remote control for fittings F3 and F5**

**2030036849**  
ACEX9004



**Thermal disinfection unit for F5E-Therm thermostatic wall mixers**

**2030039541**  
ACET9001

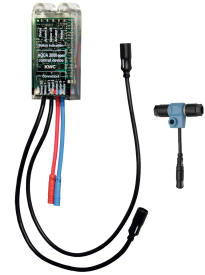

**Elektronikmodul EM5 med ID 02050**

**2030041914**  
ACET1001

### Reservdelar

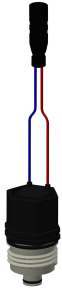

**Solenoid valve cartridge**

**2030045522**  
ACXX9002