

KWC

Control de cisternas para inodoros EXOS.

Modell-Linie: EXOS | EXOS0027

Sistemas de descarga | Fluxor de inodoros optoelectrónico

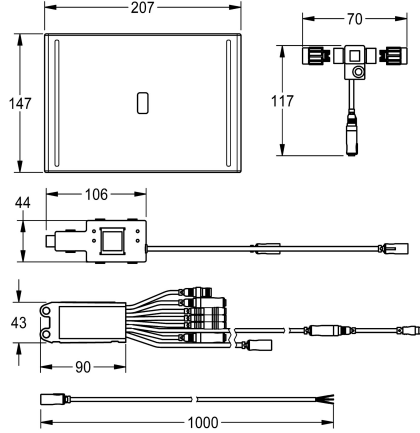
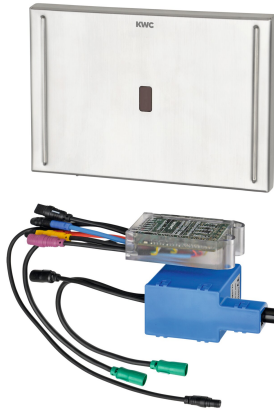

KWC-No.

2030036621

Control de sistemas para inodoros EXOS.

Control de inodoro con control optoelectrónico sin contacto EXOS - A3000 open para sistema de montaje en pared, con posibilidad de control externo, como ajuste de grifería y comunicación mediante el controlador de función ECC o el mando a distancia bidireccional opcional.

Con un módulo electrónico estanco al agua con entrada adicional para los sensores ya preinstalados por el contratista o el cliente (p. ej., pulsador en barras de apoyo), distancia máxima con respecto

al módulo electrónico de 5 m, unidad de motor de ajuste, dos distribuidores eléctricos en T estancos al agua para conectarse al cable del sistema, marco de sujeción y placa de cubierta de acero inoxidable con sensor integrado y sujeción atornillada oculta. La descarga higiénica se activa 24 horas después de la última activación, almacenamiento de datos estadísticos. Alimentación de corriente independiente de 24 V CC mediante accesorios del sistema AQUA 3000 open.

Datos técnicos

ATT-WS-BUILTINMODEL

ATT-WS-COVERHEIGHT

ATT-WS-COVERWIDTH

Programación de descarga

Mecanismo de activación

Material

Código cubierta

Material

Altura

Anchura total

ATT-WS-PARAMETERIZATION

Conexión de alimentación

Consumo de energía

ATT-WS-POWTYPE

Sistema de protección de propiedad

Acabado de superficie de cubierta

ATT-WS-TRANSFORMER

Tipo de descarga

Tipo de operación

Tipo de sensor

FINISHING

147 mm

207 mm

24 horas después de la última operación

ELECTRONIX-C

Acero inoxidable

1.4301

Sintético

147 mm

207 mm

NETWORK

24 V DC

4 Voltioamperio

TRANSFORMER

IP68

Cepillado

No

Cisterna para WC

SENSOR-OPERATION

sensor opto electrónico



Accesorio necesario

KWC

Control de cisternas para inodoros EXOS.

Modell-Linie: EXOS | EXOS0027

Sistemas de descarga | Fluxor de inodoros optoelectrónico



Bastidor de instalación AQUAFIX

2030020126
AQFX0006

Bastidor de instalación AQUAFIX

2030020128
AQFX0007

Controlador de función ECC2

2000108123
ZA3OP0011

Controlador de función ECC2

2030016282
ZA3OP0022

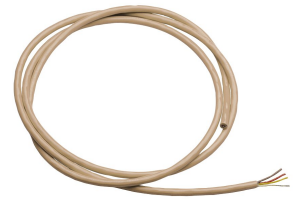
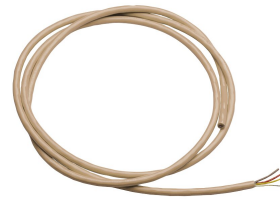
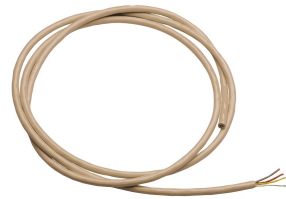
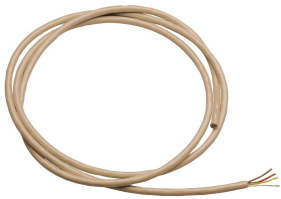

Cable del sistema

2000100801
ZAQUA077

Cable del sistema

2000100852
ZAQUA078

Cable del sistema

2000104272
ZAQUA011

Cable del sistema

2000104274
ZAQUA012

Accesorios opcionales



Mando a distancia bidireccional

2030036654
ACEX9005

Piezas de recambio

KWC

Control de cisternas para inodoros EXOS.

Modell-Linie: EXOS | EXOS0027

Sistemas de descarga | Fluxor de inodoros optoelectrónico

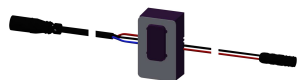

Sensor, ID 01/00004

2030041458
ASEX1005



Distribuidor eléctrico en T

2000100853
ZAQUA075