

# Installations- och bruksanvisning

---

Fjärrkontroll

Best.-Nr.: 2030036654  
ACEX9005

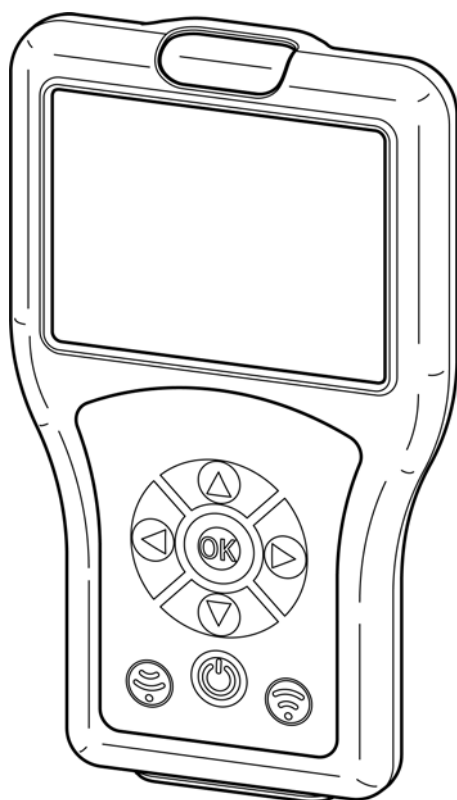

- DE
- EN
- FR
- ES
- IT
- NL
- PL
- SV**
- CS
- FI
- RU

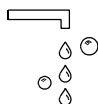
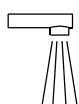

**WC**

## Innehållsförteckning

---

1. Förkortningar och enheter . . . . .	4
2. Teckenförklaring . . . . .	4
3. Garanti . . . . .	4
4. Viktiga anvisningar . . . . .	4
<b>Produktbeskrivning</b>	
5. Leveransomfattning . . . . .	5
6. Mått. . . . .	5
7. Uppbyggnad . . . . .	6
8. Manövrering . . . . .	7
9. Menystruktur. . . . .	8
<b>Systeminställningar</b>	
10. Ladda fjärrkontrollen. . . . .	9
11. Datum / Tid . . . . .	10
12. Systeminställningar . . . . .	11
13. USB minnesläge . . . . .	12
14. Firmware Update . . . . .	13
15. Läs av inställning . . . . .	14
16. Spara inställningarna . . . . .	15
17. Visa sparade inställningar. . . . .	15
18. Skicka inställningar. . . . .	16
19. Ta bort sparade inställningar . . . . .	17
<b>Grundinställningar</b>	
20. Ställa in flödestiden. . . . .	18
21. Ställa in efterflödestiden . . . . .	19
22. Ställa in räckvidden. . . . .	20
23. Ställa in driftart . . . . .	21
24. Aktivera Power funktionen . . . . .	22
25. Aktivera Power-On sköljning . . . . .	23
26. Aktivera TouchCODE . . . . .	24
27. Ställa in rengöringsavstängning . . . . .	25
28. Aktivera rengöringsavstängning . . . . .	26
29. Ställa in säkerhetsavstängning . . . . .	27
30. Stänga av armaturen . . . . .	27
<b>Permanent flöde</b>	
31. Starta funktionen tvättfatsfyllning . . . . .	28
32. Ställa in tvättfatsfyllning/permanent flöde . . . . .	29
33. Starta tvättfatsfyllning/permanent flöde. . . . .	30

<b>Kroppsdetektering</b>	
34. Slå på respons vid detektering . . . . .	31
35. Slå på kroppsdetektering . . . . .	32
<b>Hygiensköljning</b>	
36. Slå på/stänga av hygiensköljning . . . . .	33
37. Ställa in hygienintervall . . . . .	34
38. Ställa in hygien flödestid . . . . .	35
39. Starta hygiensköljning . . . . .	36
<b>Termisk desinfektion</b>	
40. Krav på termisk desinfektion . . . . .	37
41. Ställa in TD fördröjning . . . . .	38
42. Ställa in TD flödestid . . . . .	39
43. Ställa in TD avkylningstid . . . . .	40
44. Ställa in TD säkerhetstid . . . . .	41
45. Ställa in TD vattensparfunktion . . . . .	42
46. Starta termisk desinfektion . . . . .	43
<b>Statistik</b>	
47. Aktivera statistik . . . . .	45
48. Läs av och visa statistik . . . . .	46
49. Visa statistik . . . . .	47
50. Spara statistik . . . . .	48

## 1. Förkortningar och enheter

---

STB	Standby
PC	Personal Computer
Bist	bistabil
Mono	monostabil
m	Minut
h	Timme
s	Sekund

## 2. Teckenförklaring

---



### Varning!

Underlåtenhet kan leda till livsfara eller kroppsskador.



### OBS!

Underlåtenhet kan leda till materiella skador.



### Viktigt!

Underlåtenhet kan leda till att produkten inte fungerar korrekt.



Viktig information för optimalt bruk av produkten.

## 3. Garanti

---

Garanti ges i enlighet med de allmänna leverans- och affärsvillkoren.



### OBS!

Statistikuppgifterna erbjuds för att visa tendenser i användarbeteende och användningsfrekvens.

Uppgifterna om hygiensköljningar erbjuds för att understöda operatören i hans operatörsförpliktelser, men kan inte ersätta dessa. Det rekommenderas uttryckligen att operatören genomför regelbundna kontroller av hygiensköljfunktionen.

## 4. Viktiga anvisningar

---



### Varning!

Infraröd strålning.

Titta inte direkt in i sensorfönstret.

## 5. Leveransomfattning

---

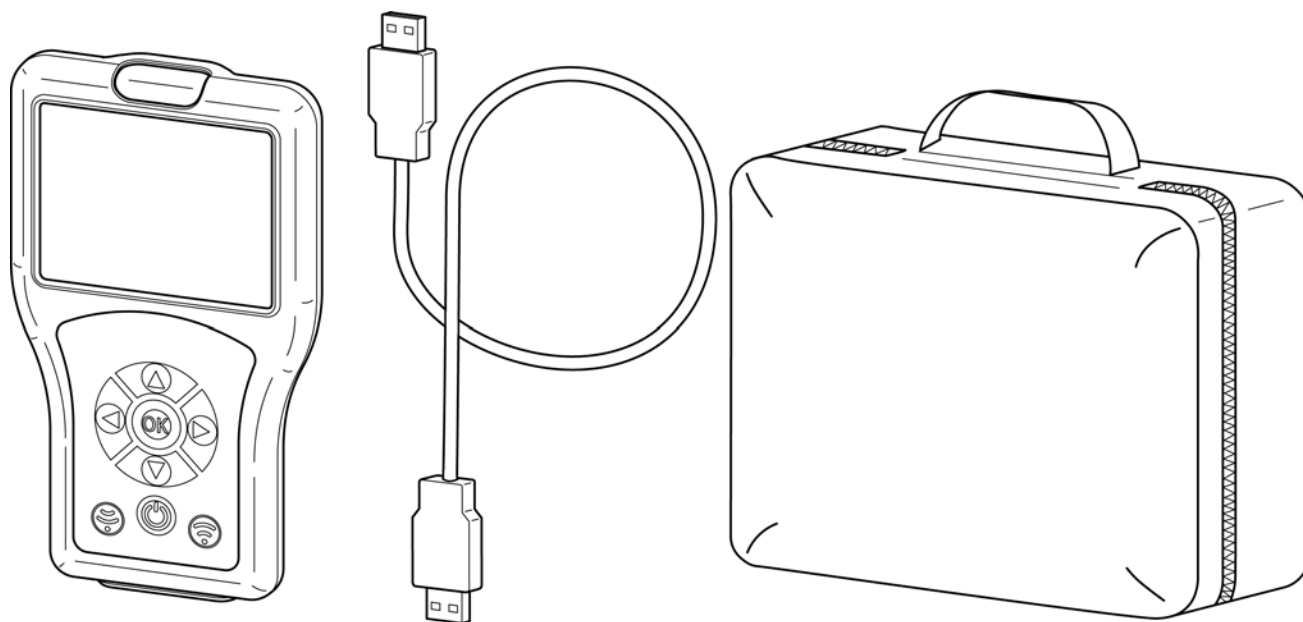

## 6. Mått

---

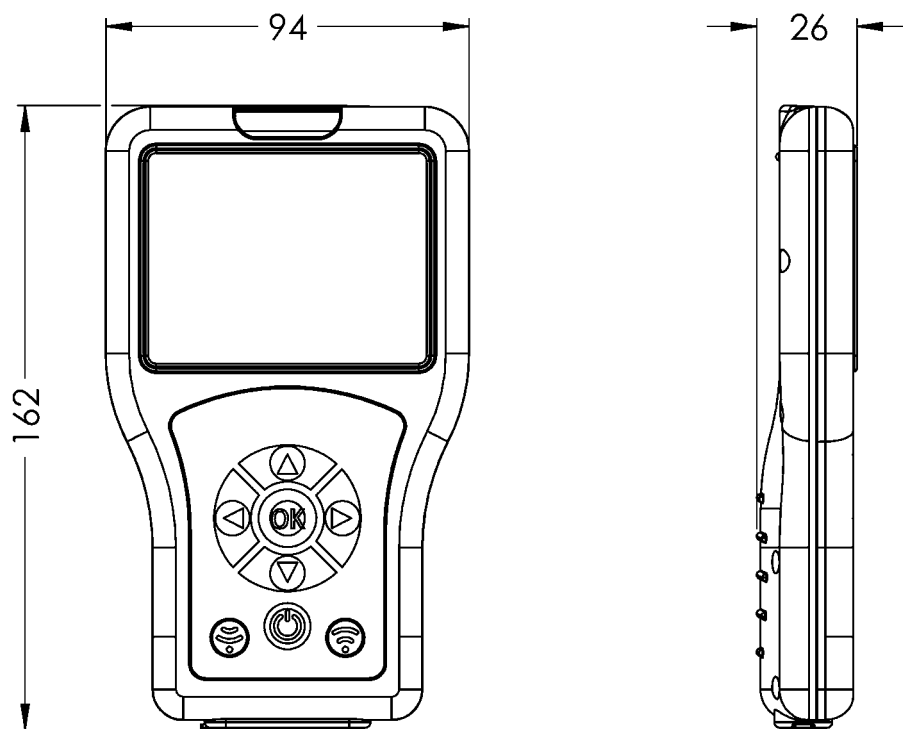

## 7. Uppbyggnad

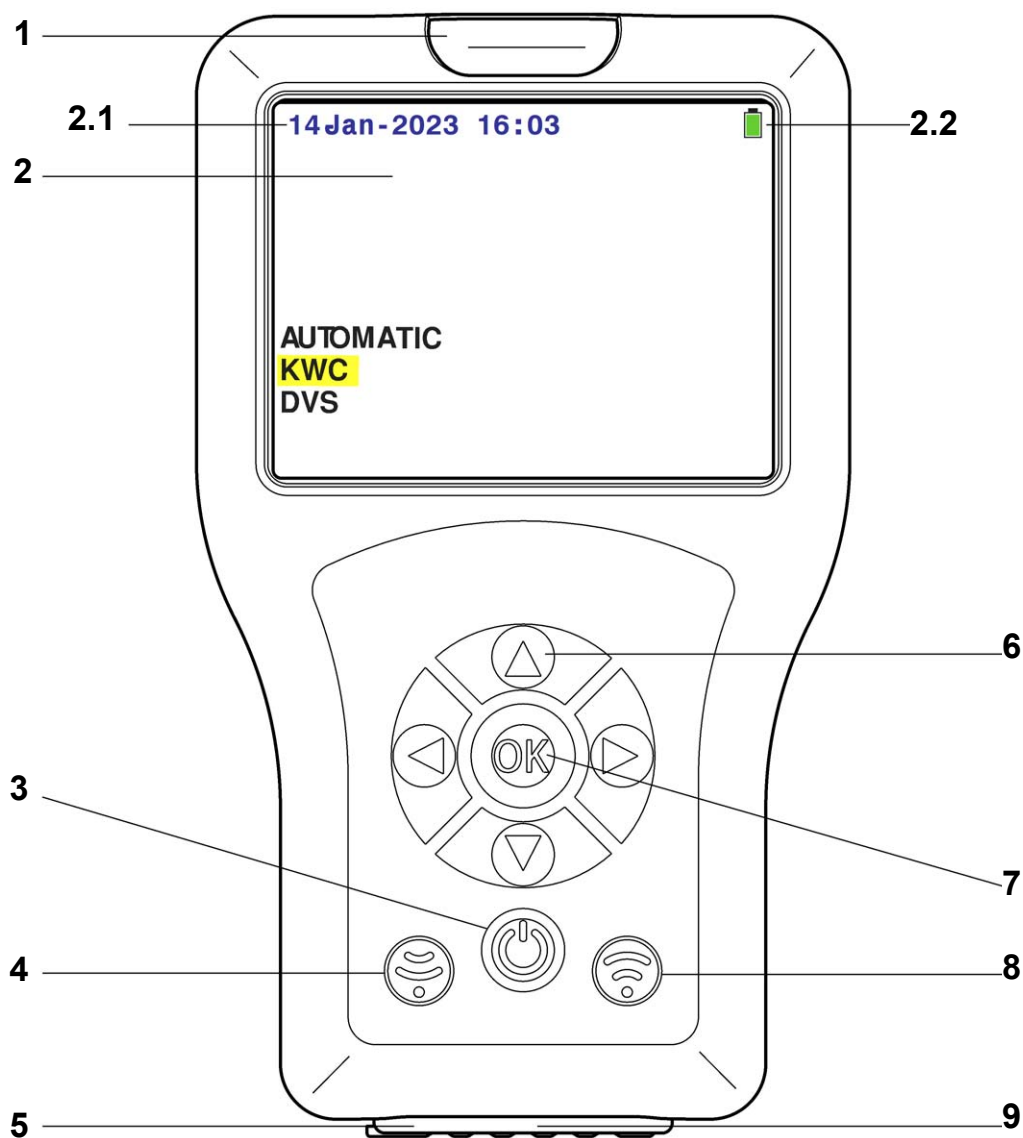

Pos.-Nr.	Beteckning
1	Opto-elektroniskt gränssnitt (infrarött)
2	Display
2.1	Datum/tid
2.2	Batteritillstånd
3	På/Av -knapp (stand-by)
4	Mottagningsknapp
5	På/Av -brytare
6	Navigationsknappar
7	OK-knapp
8	Sändningsknapp
9	USB-gränssnitt

## 8. Manövrering

Sensorfunktionerna kommer att variera i era applikationsfall. För varje armatur finns det sensorfunktioner som kan utföras på olika sätt. Fjärrkontrollen identifierar automatiskt korrekt armatur-familj. För att göra det mer lättförståeligt beskrivs användningen i denna bruksanvisning med tanke på en standard tvättställsarmatur. Menyguidningen är identisk i alla Aquarotter-armaturer. Endast menyens omfattning i de nedersta nivåerna varierar.

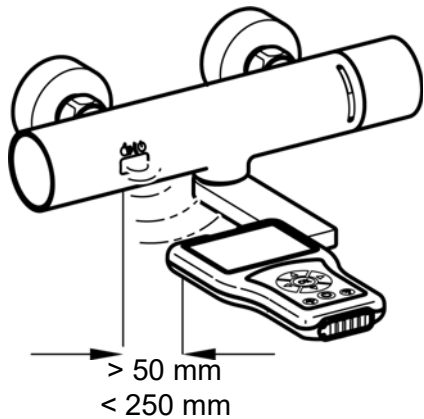

Fjärrkontrollen skickar signaler via det opto-elektroniska gränssnittet. Armaturens sensor och fjärrkontrollens opto-elektriska gränssnitt måste vid inställningen vara i siktkontakt med ett avstånd på minst 50 mm och maximalt 250 mm.

### Viktigt!

Innan fjärrkontrollen används måste sensorn aktiveras (närma dig sensorn med handen).

Fjärrkontrollen styrs med följande knappar:

- „OK“-knappen öppnar en meny punkt resp. bekräftar ändringar samtidigt som meny punkten lämnas.
- „▲▼“-knapparna är till för att navigera genom meny punkterna.
- „◀“-knappen är till för att navigera till föregående meny-nivå.
- „◀▶“-knapparna är till för att navigera eller att ställa in parametrar.
- Med „📶“-knappen skickas inställningar/ parametrar till armaturen.
- „📶“-knappen är till för att ta emot armaturens inställda parameter-/ statistik-uppgifter.
- „🔌“-knappen kopplar fjärrkontrollen i standby-läge eller slår på den från standby-läget.

 En vald rad respektive ett valt fält får gul bakgrund.

Om en åtgärd har överförts framgångsrikt till armaturen, visas detta med följande symbol:



Om överföringen av en åtgärd har misslyckats, visas detta med följande symbol:



## 9. Menystruktur

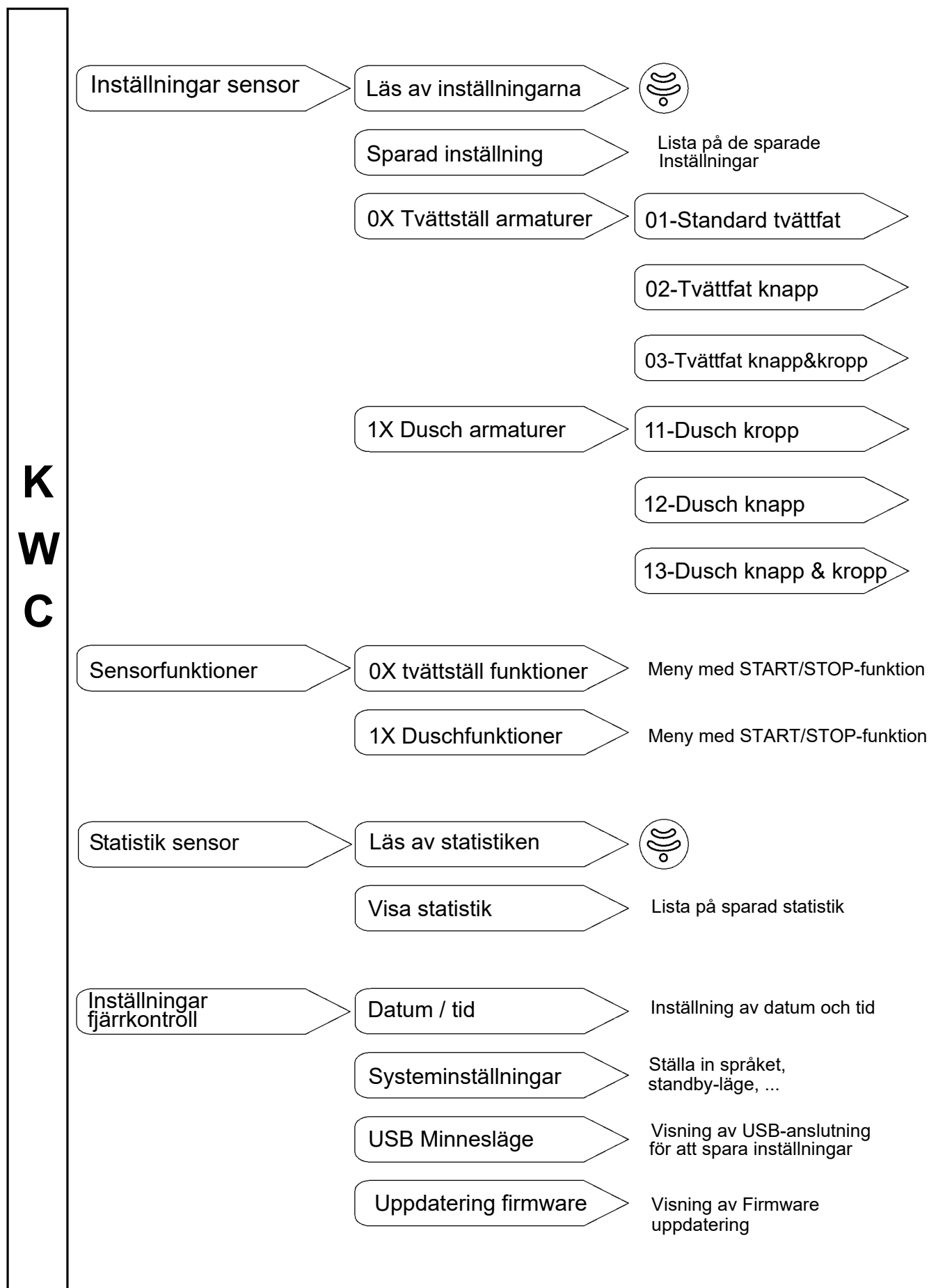



## 10. Ladda fjärrkontrollen

---



### **OBS!**

Ladda fjärrkontrollen med max. 0,5 A (5 V DC).

### **Ladda med fjärrkontrollen påslagen:**

#### 10.1 Anslut fjärrkontrollen till en PC.

- Följande symbol visas i övre högra hörnet på fjärrkontrollens bildskärm:



### **Ladda med fjärrkontrollen frånslagen:**

#### 10.2 Anslut fjärrkontrollen till en PC.

- Följande bildskärm visas på fjärrkontrollen:

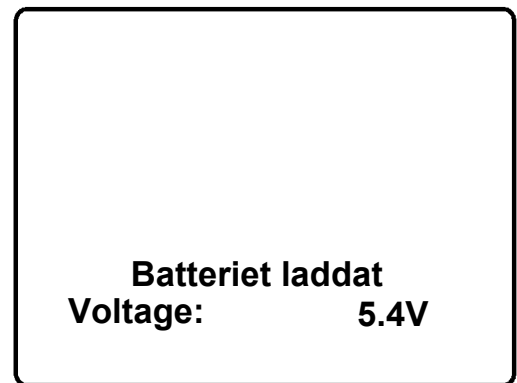

## 11. Datum / Tid

Datum och tid visas i alla menynivåer på bildskärmens vänstra övre hörn.

Välj följande menypunkter för att komma till målbildskärmen:

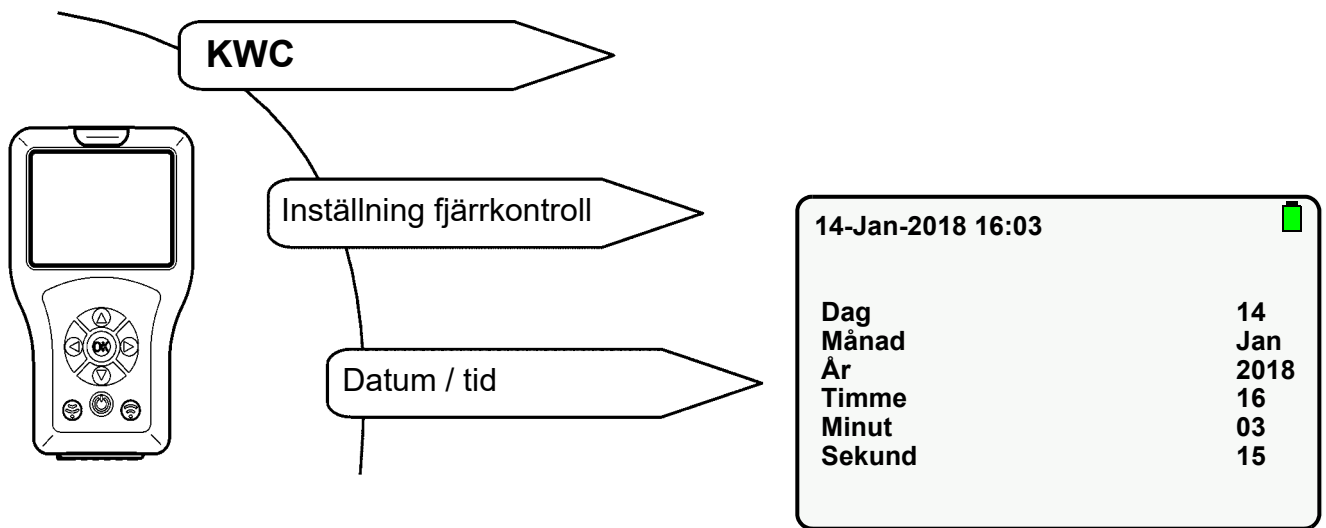

11.1 Välj parameter med „ ▲ ▼ “-knapparna.

11.2 Ställ in parameter med „ ◀ ▶ “-knapparna.

11.3 Bekräfta med „OK“-knappen.

- Inställningarna sparas.

## 12. Systeminställningar

I systeminställningarna ställs följande parametrar in:

- Språk (Language)  
Det språk som informationen på displayen visas i.
- Standby-läge (Standby Mode)  
När standby-läget är aktiverat, stängs displayen av efter den inställda tiden.  
Fjärrkontrollen går i standby-läge.  
Tryck på „“-knappen för att lämna standby-läget.
- Standby tid (Standby Time)  
Tiden, efter vilken displayen stängs av.
- Knappljud (Key Beep)  
När knappljuden är aktiverade hörs ett ljud varje gång en knapp trycks in.

De övriga uppräknade parametrarna kan inte ändras.

Välj följande menypunkter för att komma till målbildskärmen:

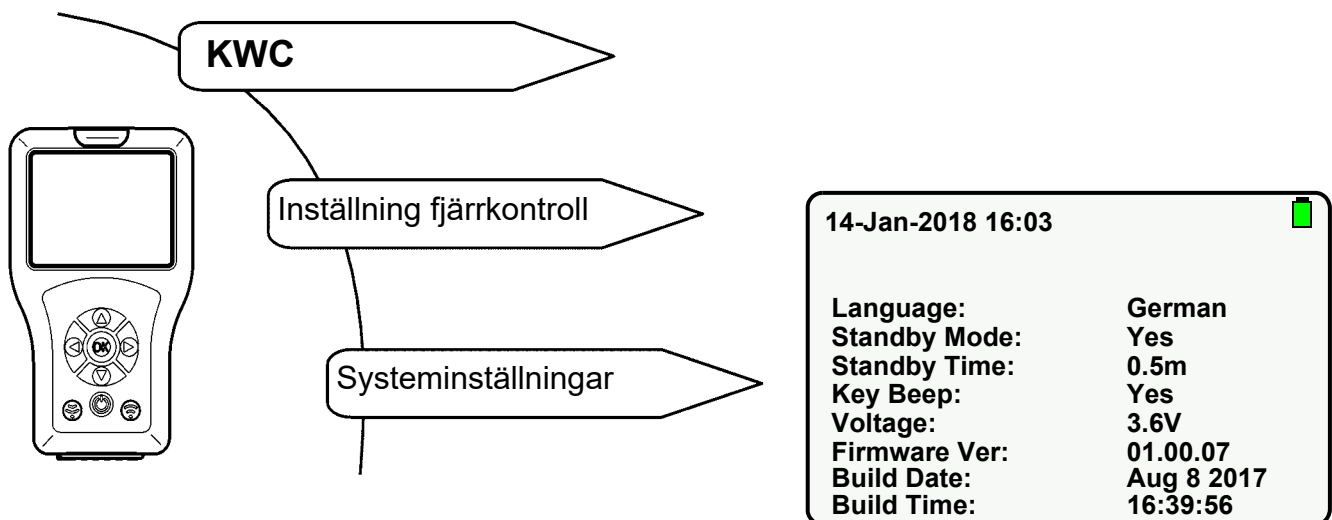

12.1 Välj parameter med „ “-knapparna.

12.2 Ställ in parameter med „“-knapparna.

12.3 Bekräfta med „OK“-knappen.

- Inställningarna sparas.

### Viktigt!

Energi sparas när standby-läget är aktiverat.

## 13. USB minnesläge

USB minnesläget ansluter fjärrkontrollen till en PC med hjälp av en USB-kabel.  
Man kan spara

- data på fjärrkontrollen (t.ex. ny Firmware) eller
- hämta data från fjärrkontrollen (t.ex. statistikuppgifter).

### Viktigt!

Innan fjärrkontrollen identifieras som en extern enhet på PC:n, måste den ställas i minnesläge.

Välj följande menypunkter för att komma till målbildskärmen:

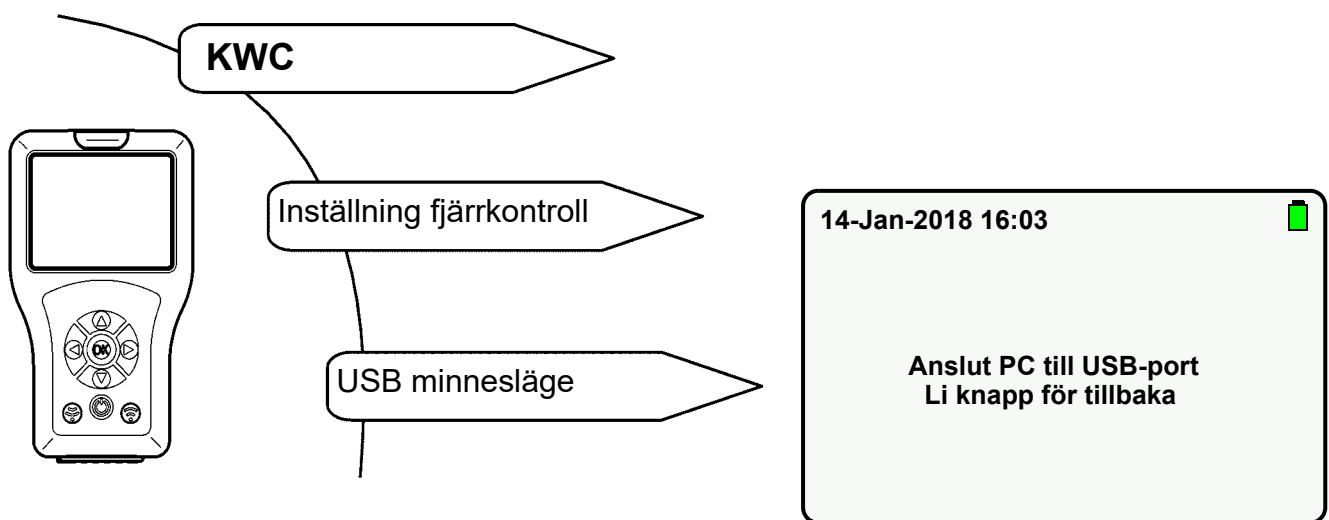

13.1 Anslut USB-kabeln till fjärrkontrollen och till PC:n.

13.2 Följande bildskärm visas:



- Fjärrkontrollen visas som en flyttbar disk på PC:n.

## 14. Firmware Update

I menyn „Firmware Update“ väljs en ny Firmware-version på fjärrkontrollen och installeras (se kapitel 12).

14.1 Anslut fjärrkontrollen till en PC (siehe [Kapitel 13.](#)).

14.2 Placera Firmware-filen i den flyttbara diskens huvudkatalog.

14.3 Välj följande menypunkter för att komma till målbildskärmen:

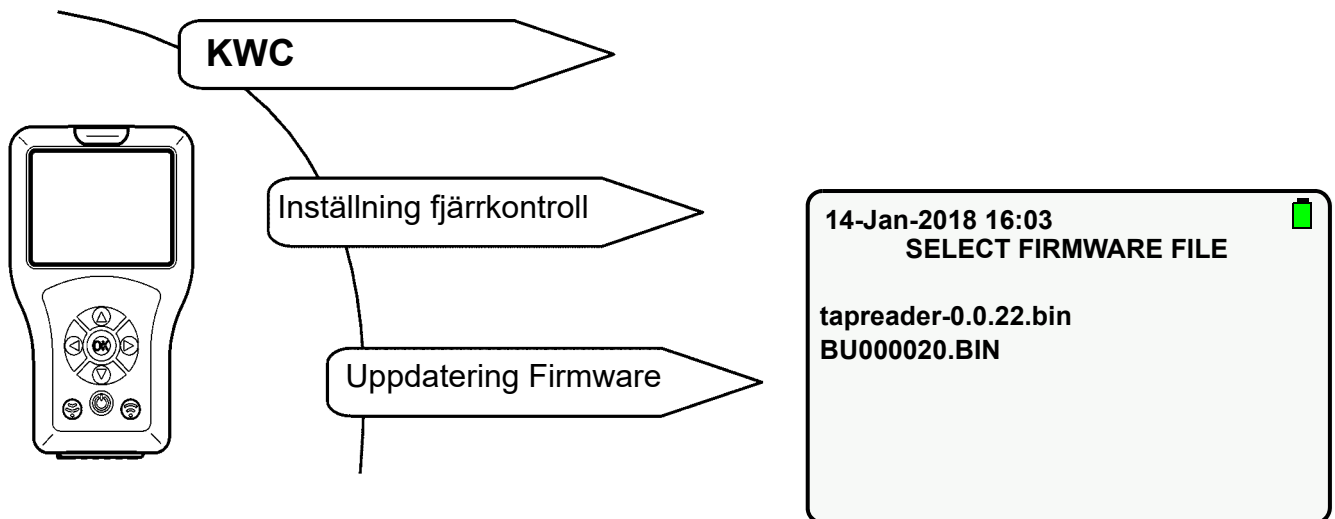

14.4 Välj ny tillfogad Firmware Update med „▲▼“-knapparna.

14.5 Bekräfta med „OK“-knappen.

14.6 Följ anvisningarna på bildskärmen.

## 15. Läs av inställning

Armaturens aktuella inställningar läses av och importeras och visas på fjärrkontrollen.

Välj följande meny punkter för att komma till målbildskärmen:

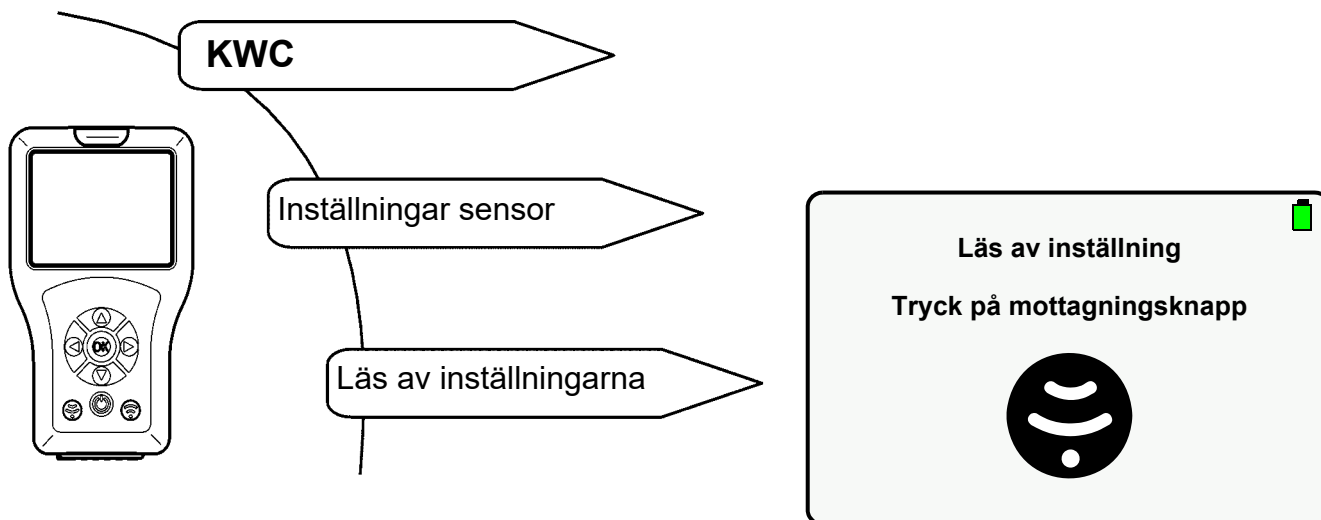

15.1 Tryck på -knappen.

- Parametrarna läses av.

Om ingen anslutning kunde upprättas, visas följande bildskärm:

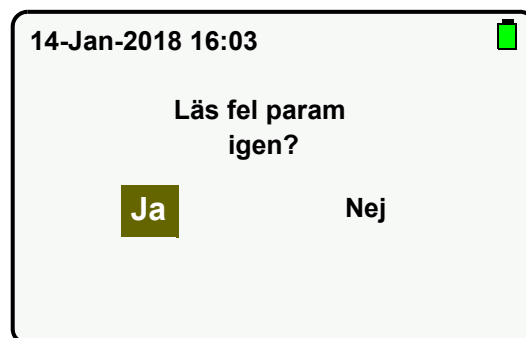

15.2 Kvittera proceduren med „Ja“.

- Inställningarna läses av.

## 16. Spara inställningarna

Armaturens förändrade inställningar kan sparas i fjärrkontrollen.

Välj följande meny punkter för att komma till målbildskärmen:

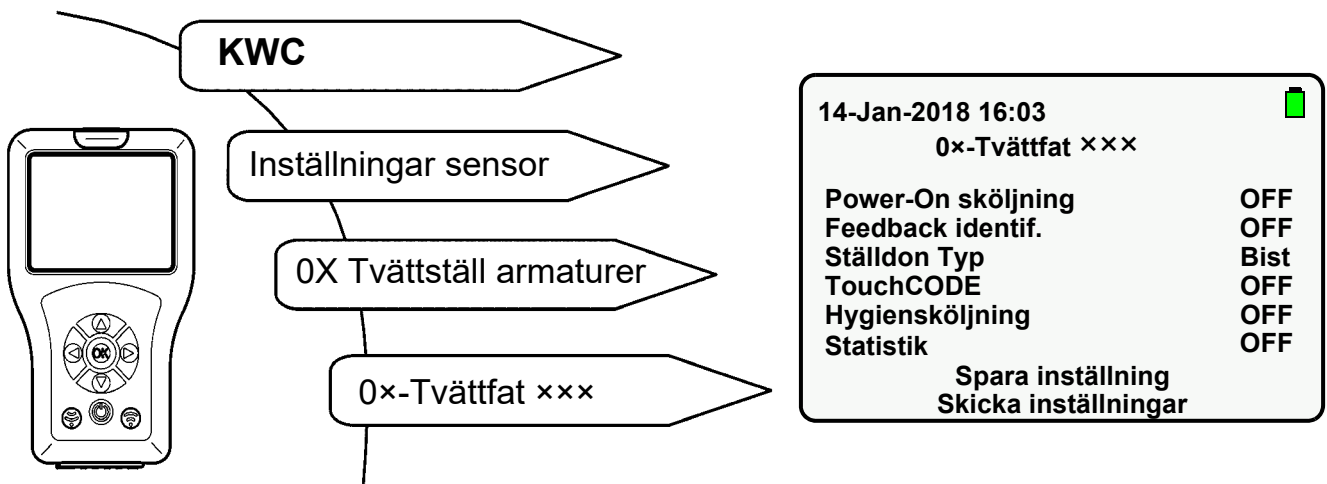

16.1 Navigera till „Spara inställning“ med „▲▼“-knapparna.

16.2 Bekräfta med „OK“-knappen.

- Inställningarna sparas.

## 17. Visa sparade inställningar

Välj följande meny punkter för att komma till målbildskärmen:

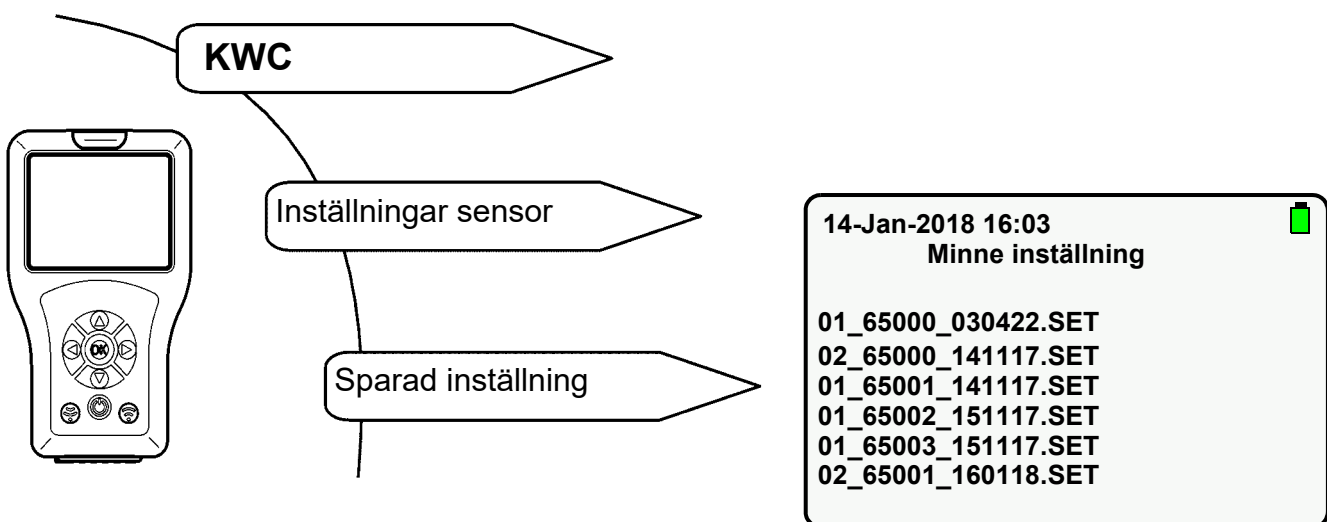

17.1 Välj önskad inställning med „▲▼“-knapparna.

17.2 Bekräfta med „OK“-knappen.

- Inställningarna importeras till fjärrkontrollen och visas.

## 18. Skicka inställningar

Fjärrkontrollens aktuella inställningar kan skickas enskilt eller komplett till armaturen.

### Skicka enskilda inställningar

18.1 Ändra parameterinställning (se exempelvis [Kapitel 20](#) till [Kapitel 23](#).)

18.2 Tryck på -knappen.

### Skicka de fullständiga inställningarna

18.3 Välj följande menypunkter för att komma till målbildskärmen:

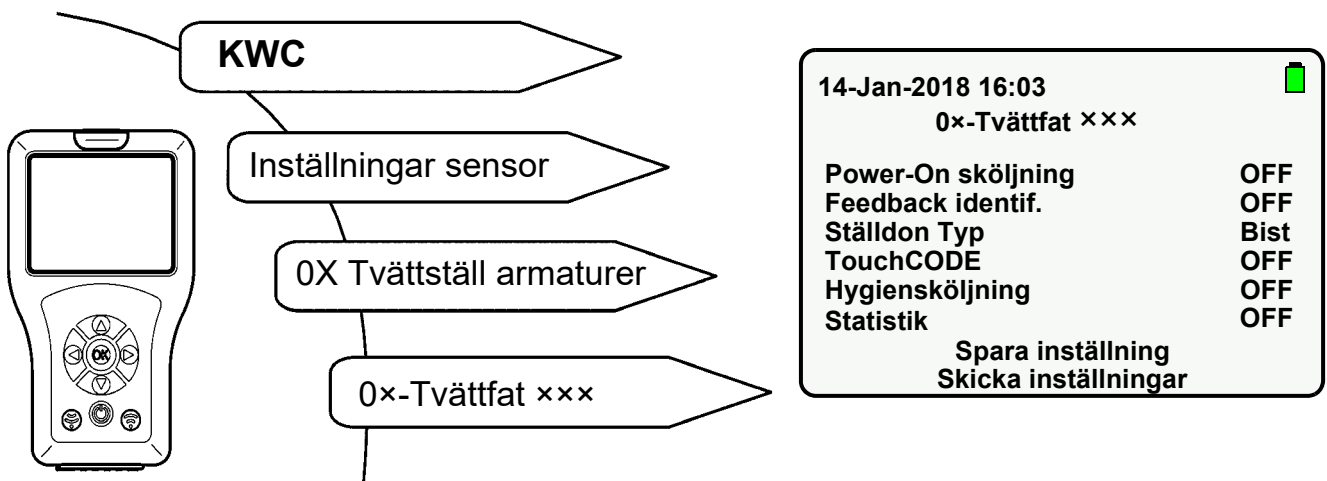

18.4 Navigera till „Skicka inställningar“ med „▲▼“-knapparna.

18.5 Bekräfta med „OK“-knappen.

- Alla inställningar skickas till armaturen.



## 19. Ta bort sparade inställningar

Om mer minnesplats krävs eller om inställningarna inte längre behövs, kan ifrågavarande filer tas bort.

### Ta bort inställningarna via displayen

19.1 Välj följande menypunkter för att komma till målbildskärmen:

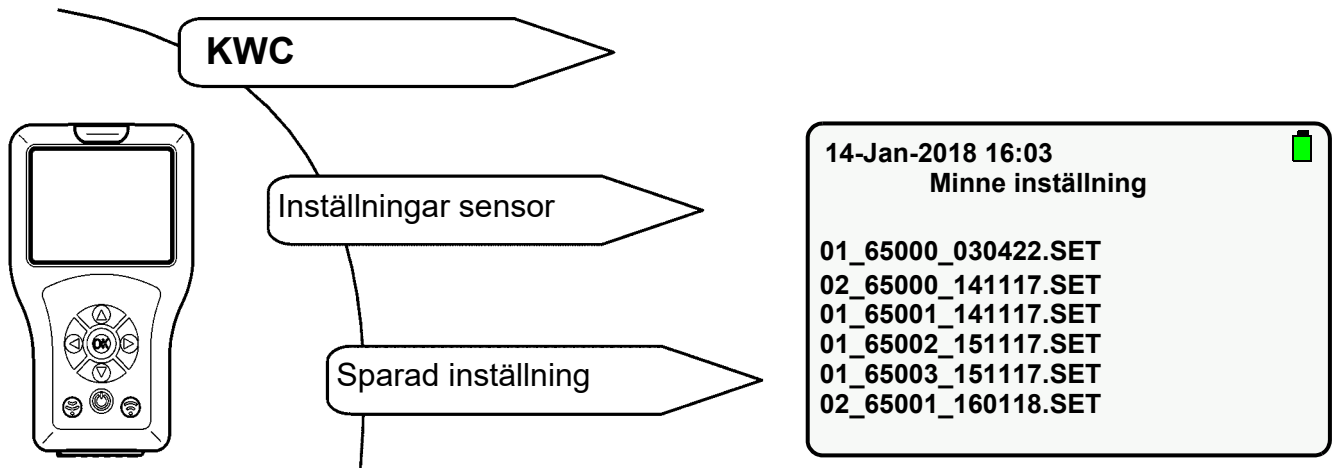

19.2 Välj en inställning som ska tas bort med „▲▼“-knapparna.

19.3 Håll „OK“-knappen intryckt länge tills följande bildskärmen visas:



19.4 Kvittera proceduren med „Ja“.

- Inställningarna tas bort.

### Ta bort inställningarna via USB minnesläge

19.5 Anslut fjärrkontrollen till en PC (siehe [Kapitel 13](#)).

19.6 Tar bort önskad fil i mappen „FR\_SETTINGS“.

## 20. Ställa in flödestiden

### Viktigt!

Flödestiden är endast aktiv vid knappdrift.

Flödestiden är tiden som vattnet flödar efter det att armaturen har aktiverats.

Välj följande menypunkter för att komma till målbildskärmen:

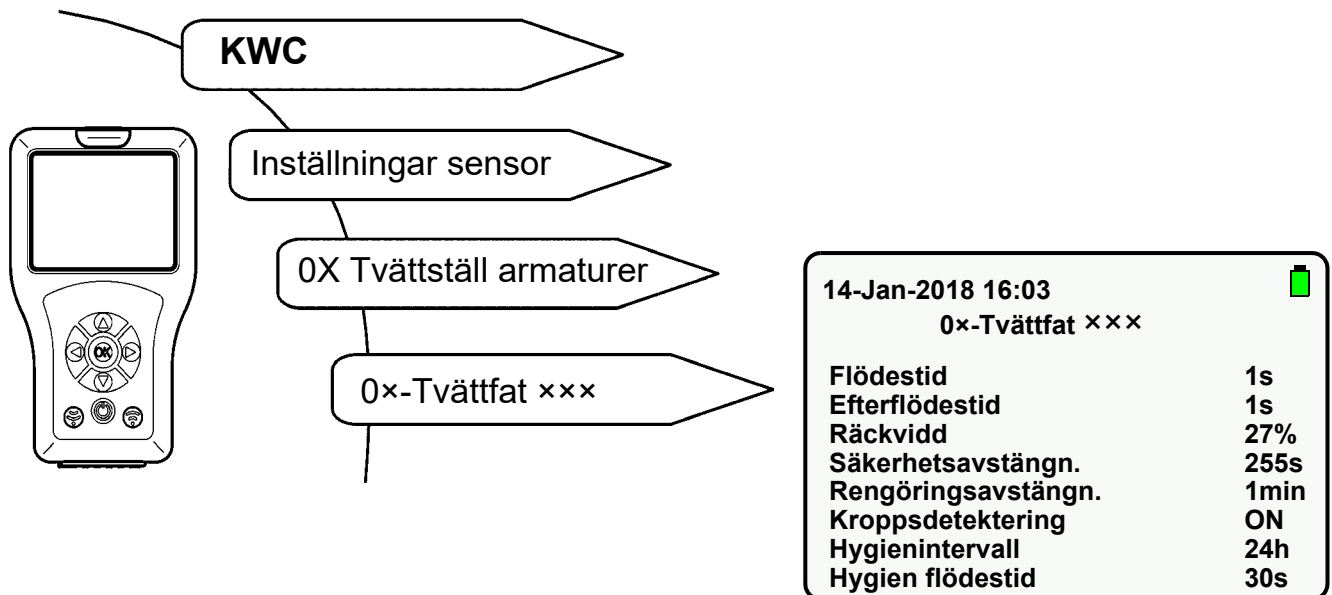

20.1 Välj "Flödestid" med „▲▼“-knapparna.

20.2 Tryck på „OK“-knappen.

20.3 Ställ in „Flödestid“ med „▲▼“-knapparna (1-255s).

20.4 Bekräfta med „OK“-knappen.

20.5 Tryck på -knappen.

- Den ändrade parametern skickas till armaturen

## 21. Ställa in efterflödestiden

### Viktigt!

Efterflödestiden är endast aktiv vid sensordrift.

Efterflödestiden är tiden som vattnet flödar efter det att detekteringsområdet har lämnats.

Välj följande meny punkter för att komma till målbildskärmen:

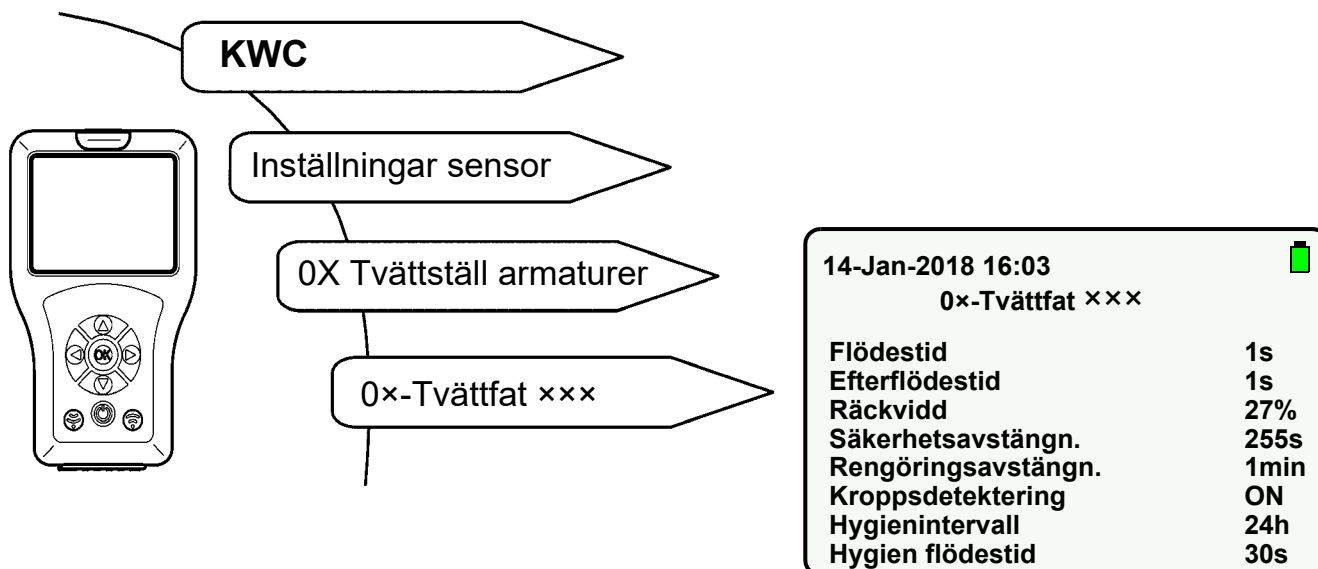

21.1 Välj "Efterflödestid" med „ ▲▼ “-knapparna.

21.2 Tryck på „OK“-knappen.

21.3 Ställ in „Efterflödestiden“ med „ ▲▼ “-knapparna (1-255s).

21.4 Bekräfta med „OK“-knappen.

21.5 Tryck på -knappen.

- Den ändrade parametern skickas till armaturen

## 22. Ställa in räckvidden

Räckvidden anger det avstånd som sensorn kan detektera en kropp på.  
Räckvidden kan ställas in från 0-100%.

- För armaturserien F3 motsvarar 100% ca. 300 mm.
- För armaturserien F5 motsvarar 100% ca. 700 mm.

Välj följande menypunkter för att komma till målbildskärmen:

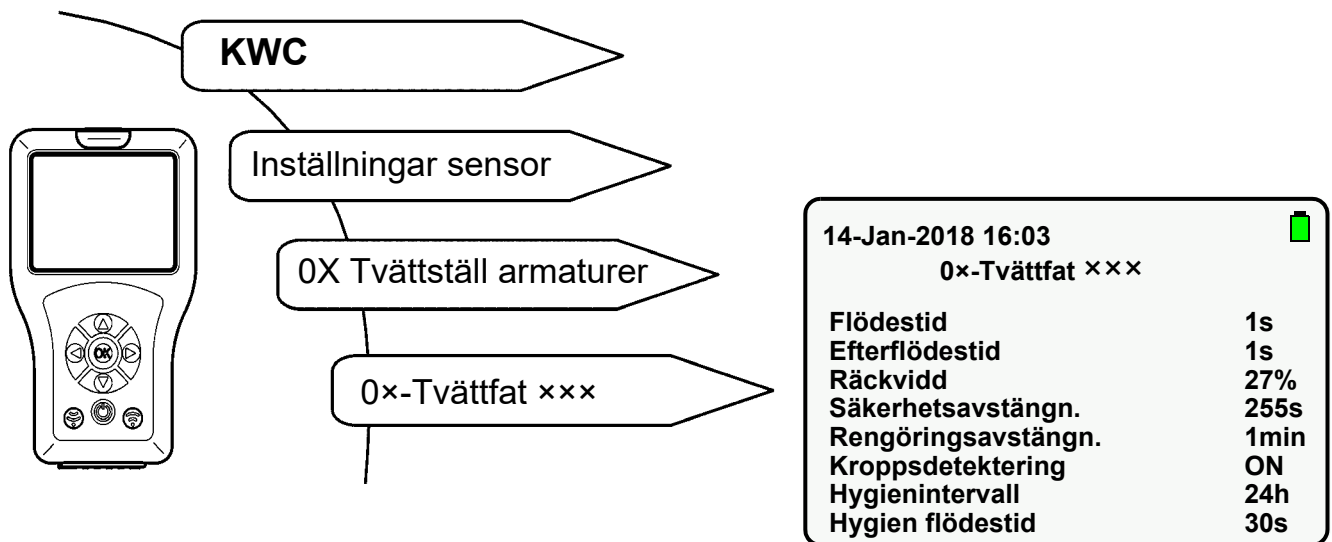

22.1 Välj "Räckvidd" med „▲▼“-knapparna.

22.2 Tryck på „OK“-knappen.

22.3 Ställ in „Räckvidd“ med „▲▼“-knapparna (0-100%).

22.4 Bekräfta med „OK“-knappen.

22.5 Tryck på -knappen.

- Den ändrade parametern skickas till armaturen.

## 23. Ställa in driftart

Följande driftarter kan ställas in:

- ON
- OFF (armaturen reagerar endast på fjärrkontrollen)
- STB (armaturen reagerar endast på fjärrkontrollen och hygiensköljningen utförs om denna funktion är aktiverad)

Välj följande menypunkter för att komma till målbildskärmen:

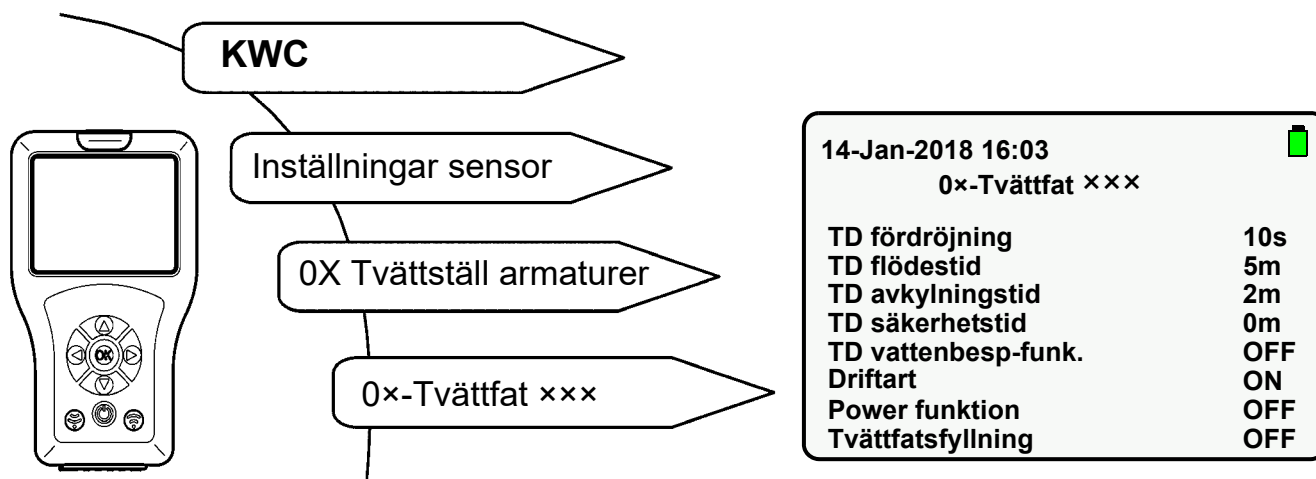

23.1 Välj "Driftart" med „ ▲▼ “-knapparna.

23.2 Tryck på „OK“-knappen.

23.3 Välj „Driftart“ med „ ▲▼ “-knapparna (ON, OFF, STB).

23.4 Bekräfta med „OK“-knappen.

23.5 Tryck på -knappen.

- Den ändrade parametern skickas till armaturen.

## 24. Aktivera Power funktionen

☞ Denna funktion ökar armaturens energiförbrukning.

När Power funktionen är aktiverad avkänns detekteringsområdet ca. 10 gånger oftare av armatursensorn.

Välj följande menypunkter för att komma till målbildskärmen:

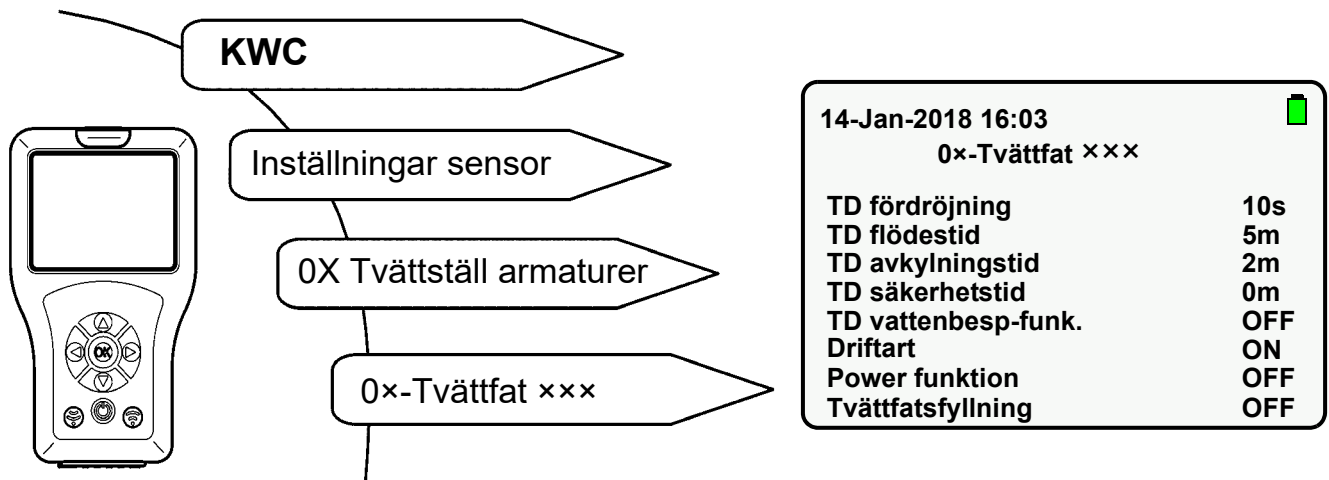

24.1 Välj „Power funktion“ med „ ▲▼ “-knapparna.

24.2 Tryck på „OK“-knappen.

24.3 Ställ med „ ▲▼ “-knapparna „Power funktion“ på „ON“.

24.4 Bekräfta med „OK“-knappen.

24.5 Tryck på -knappen.

- Den ändrade parametern skickas till armaturen.

## 25. Aktivera Power-On sköljning

När Power-On sköljningen är aktiverad sköljs armaturen när driftspänningen kopplas till. Flödestiden är den inställda flödes- resp. efterflödestiden.

Välj följande menypunkter för att komma till målbildskärmen:

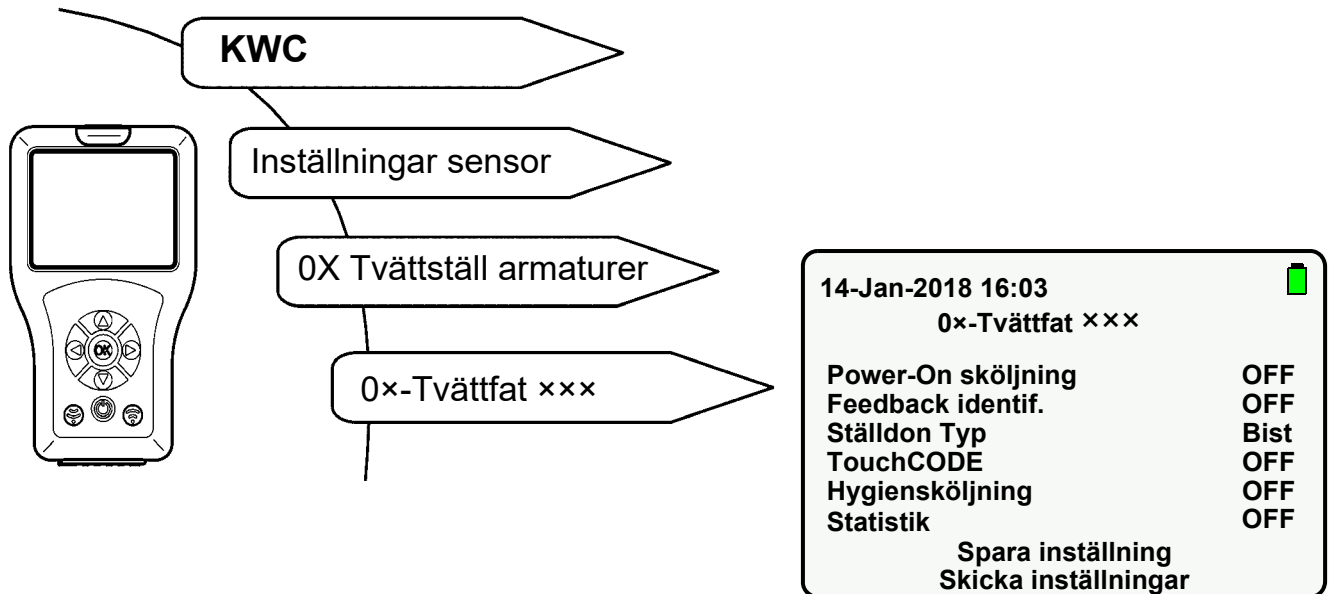

25.1 Välj „Power-On sköljning“ med „ ▲▼ “-knapparna.

25.2 Tryck på „OK“-knappen.

25.3 Ställ med „ ▲▼ “-knapparna „Power-On sköljning“ på „ON“.

25.4 Bekräfta med „OK“-knappen.

25.5 Tryck på -knappen.

- Den ändrade parametern skickas till armaturen.

## 26. Aktivera TouchCODE

När funktionen TouchCode är aktiverad kan

- hygiensköljningen slås på eller stängas av manuellt inom en minut efter det att driftspänningen har kopplats till (siehe [Kapitel 36.](#)).
- funktionen tvättfatsfyllning (permanent flöde) startas (siehe [Kapitel 33.](#)).

Välj följande meny punkt för att komma till målbildskärmen:

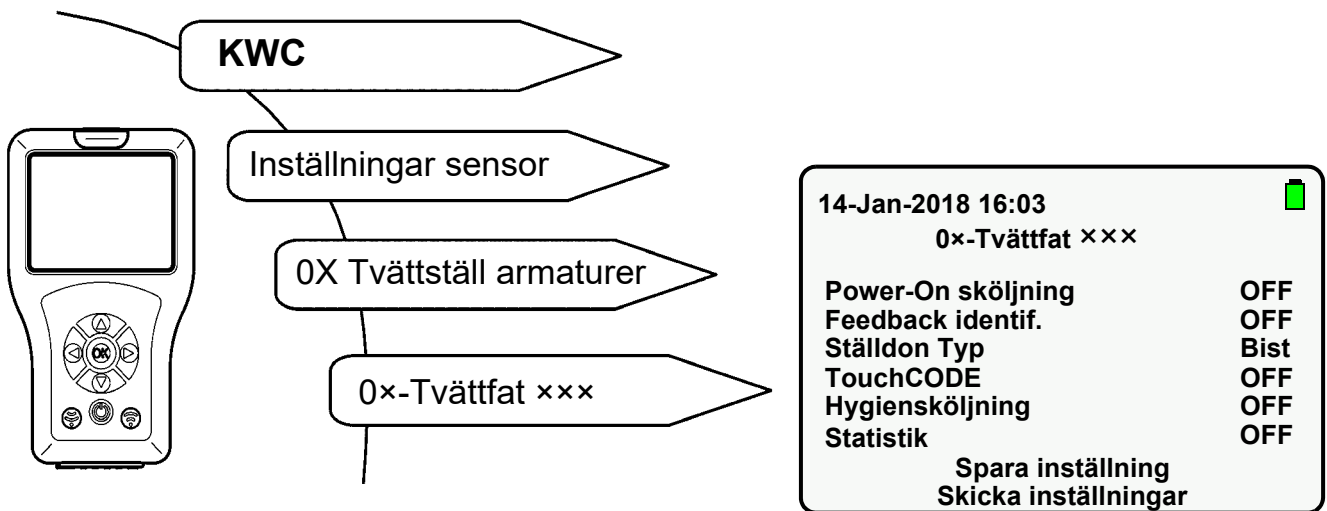

26.1 Välj "TouchCODE" med „▲▼“-knapparna.

26.2 Tryck på „OK“-knappen.

26.3 Ställ med „▲▼“-knapparna „TouchCODE“ på „ON“.

26.4 Bekräfta med „OK“-knappen.

26.5 Tryck på -knappen.

- Den ändrade parametern skickas till armaturen.



## 27. Ställa in rengöringsavstängning

När rengöringsavstängning här aktiverad, reagerar armaturen för den angivna tiden endast på fjärrkontrollen.

Välj följande menypunkter för att komma till målbildskärmen:

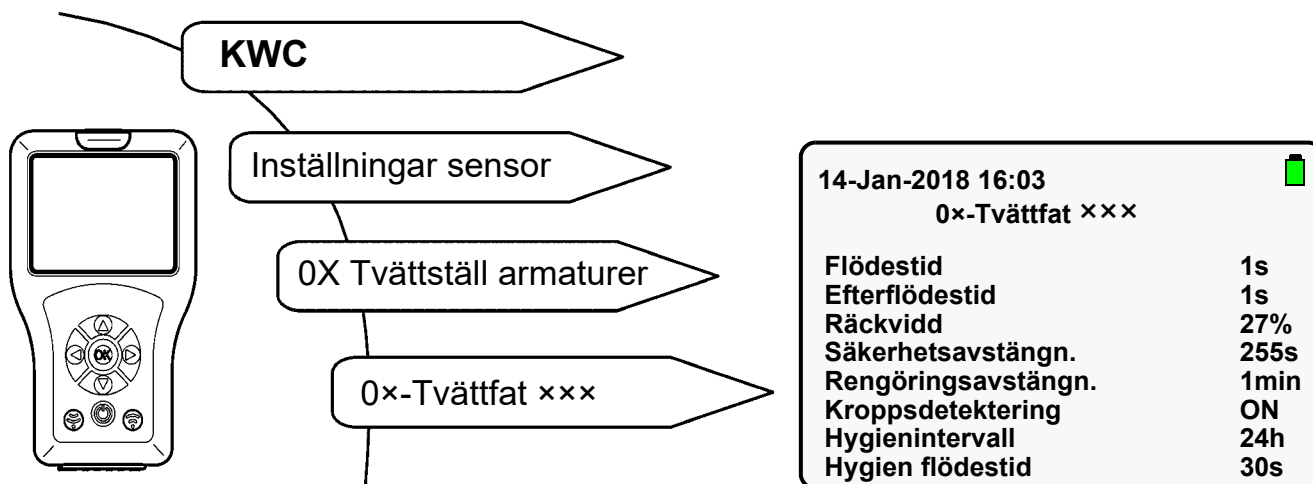

27.1 Välj "Rengöringsavstängning" med „▲▼“-knapparna.

27.2 Tryck på „OK“-knappen.

27.3 Ställ in „Avstängningstid“ med „▲▼“-knapparna (1-255 min).

27.4 Bekräfta med „OK“-knappen.

27.5 Tryck på -knappen.

- Den ändrade parametern skickas till armaturen.

## 28. Aktivera rengöringsavstängning

När rengöringsavstängning här aktiverad, reagerar armaturen för den inmatade tiden endast på fjärrkontrollen.

Välj följande menypunkter för att komma till målbildskärmen:

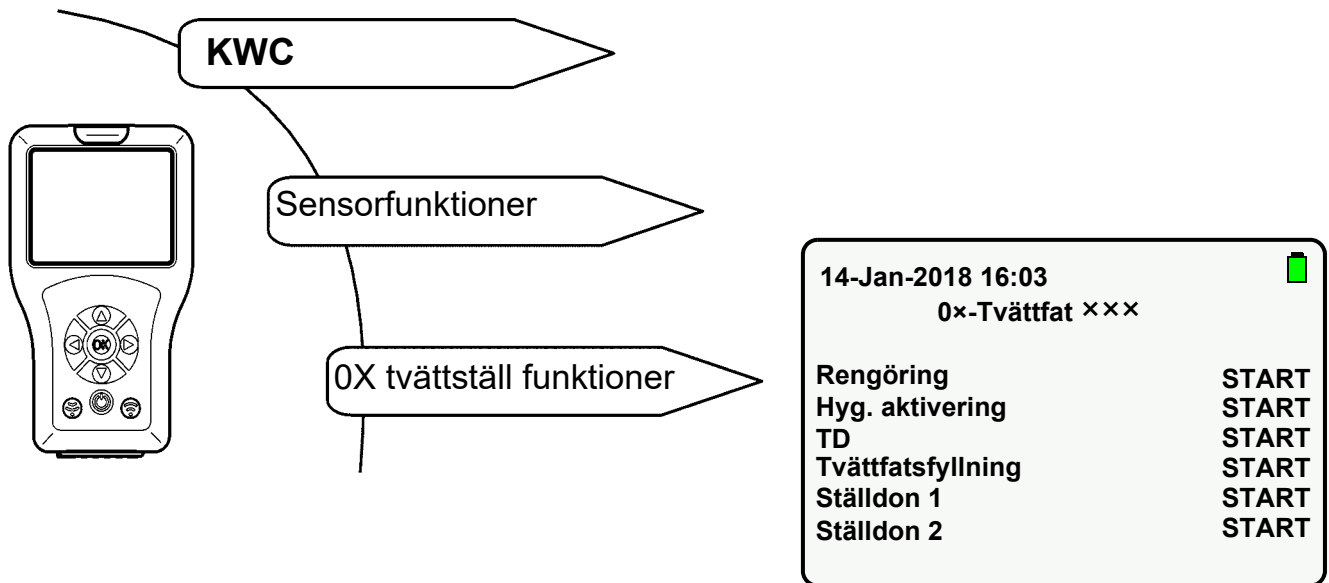

28.1 Välj "Rengöring" med „ ▲▼ “-knapparna.

28.2 Tryck på „OK“-knappen.

28.3 Ställ med „ ▲▼ “-knapparna „Rengöring“ på „START“.

28.4 Bekräfta med „OK“-knappen.

28.5 Tryck på -knappen.

- Armaturen är avaktiverad för den inställda tiden.
- Sensor-LED:n blinkar grönt med 10 s intervall.

 Den valda åtgärden genomförs.

 Funktionen rengöringsavstängning kan stoppas i förtid.

28.6 Välj "Rengöring" med „ ▲▼ “-knapparna.

28.7 Tryck på „OK“-knappen.

28.8 Ställ med „ ▲▼ “-knapparna „Rengöring“ på „STOP“.

28.9 Bekräfta med „OK“-knappen.

28.10 Tryck på -knappen.

- Rengöringsavstängningen stoppas.

## 29. Ställa in säkerhetsavstängning

Vid oavbrutna reflektioner stänger armaturen av sig efter den inställda tiden.

Välj följande menypunkter för att komma till målbildskärmen:

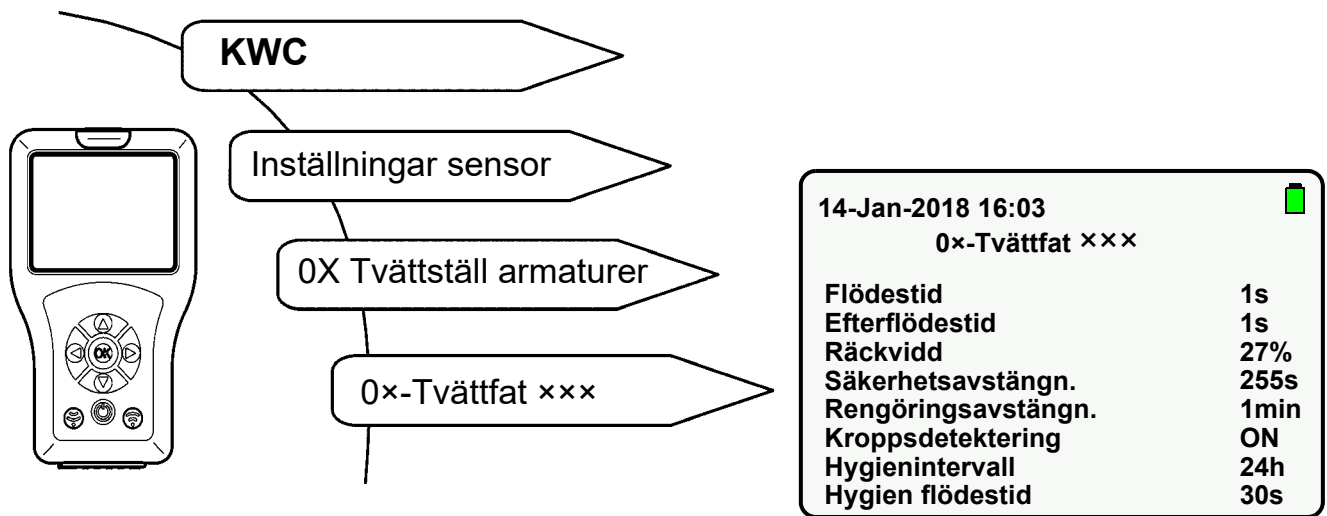

29.1 Välj "Säkerhetsavstängning" med „ ▲▼ “-knapparna.

29.2 Tryck på „OK“-knappen.

29.3 Ställ in „Avstängningstid“ med „ ▲▼ “-knapparna (1-255 s).

29.4 Bekräfta med „OK“-knappen.

29.5 Tryck på -knappen.

- Den ändrade parameter skickas till armaturen.

## 30. Stänga av armaturen

Armaturen kan stängas av permanent.

Detta innebär driftart OFF (siehe [Kapitel 23](#)).

## 31. Starta funktionen tvättfatsfyllning

När funktionen tvättfatsfyllning är aktiverad, kan tvättfatsfyllningen (permanent flöde) startas med fjärrkontrollen.

När funktionerna tvättfatsfyllning och TouchCODE är aktiverade, kan tvättfatsfyllningen (permanent flöde) startas manuellt en minut efter det att driftspänningen har kopplats till (se armaturens bruksanvisning).

Välj ut följande menypunkter för att komma till målbildskärmen:

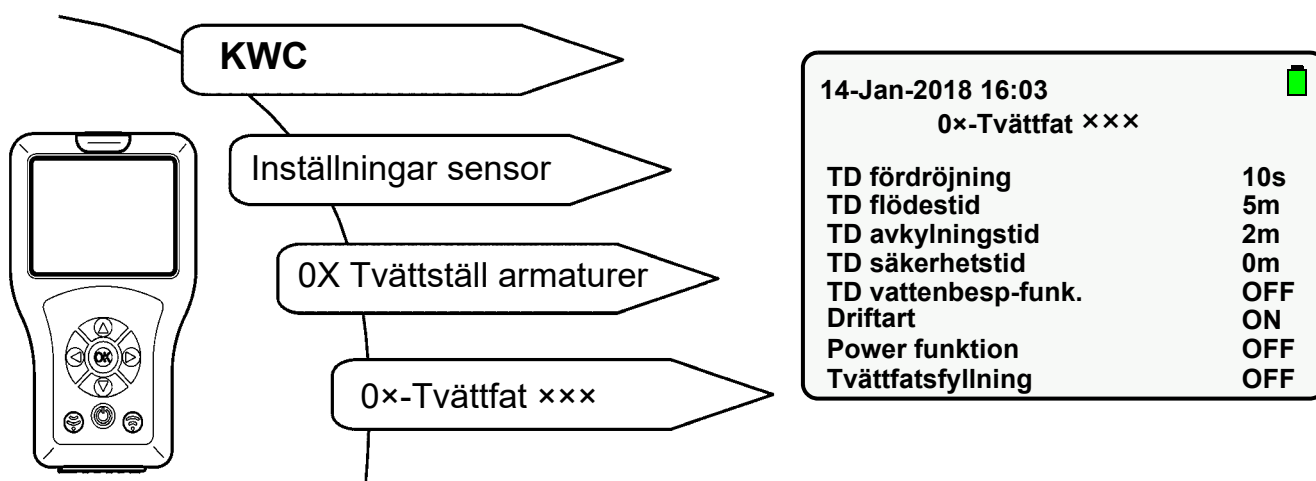

31.1 Välj "Tvättfatsfyllning" med „ ▲▼ “-knapparna.

31.2 Tryck på „OK“-knappen.

31.3 Ställ med „ ▲▼ “-knapparna „Tvättfatsfyllning“ på „ON“.

31.4 Bekräfta med „OK“-knappen.

31.5 Tryck på -knappen.

- Den ändrade parametern skickas till armaturen.

## 32. Ställa in tvättfatsfyllning/permanent flöde

Tvättfat fyllningstid är tiden som vattnet flödar efter det att funktionen tvättfatsfyllning har startats.

Välj följande menypunkter för att komma till målbildskärmen:

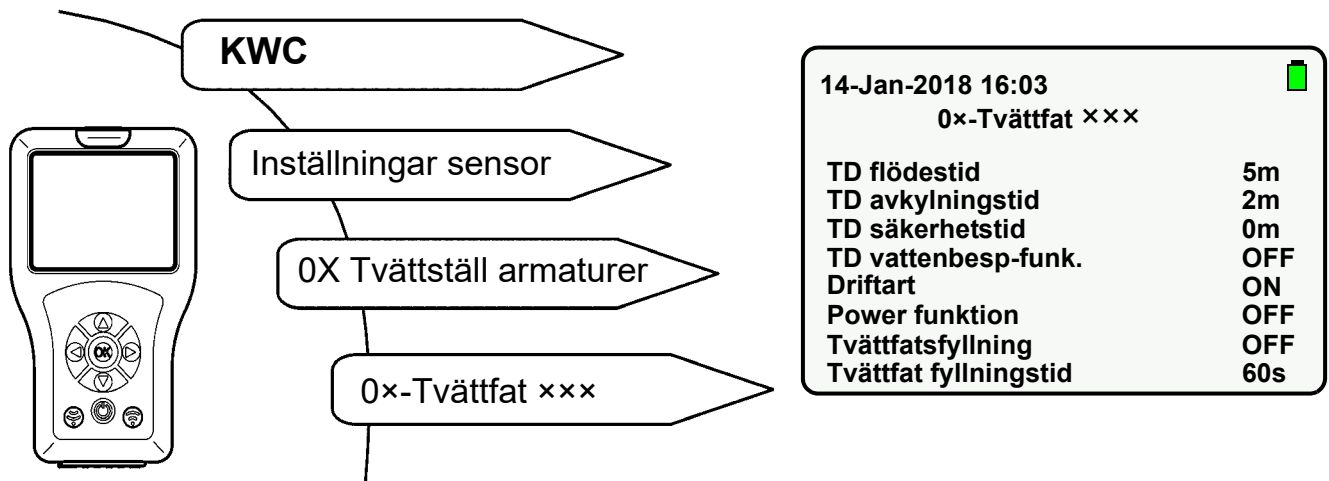

32.1 Välj "Tvättfat fyllningstid" med „ ▲▼ “-knapparna.

32.2 Tryck på „OK“-knappen.

32.3 Ställ in „Tvättfat fyllningstid“ med „ ▲▼ “-knapparna (0-255s).

32.4 Bekräfta med „OK“-knappen.

32.5 Tryck på -knappen.

- Den ändrade parametern skickas till armaturen.

### 33. Starta tvättfatsfyllning/permanent flöde

När funktionen tvättfatsfyllning startas, flödar vattnet för den inställda tiden.

Välj följande menypunkter för att komma till målbildskärmen:

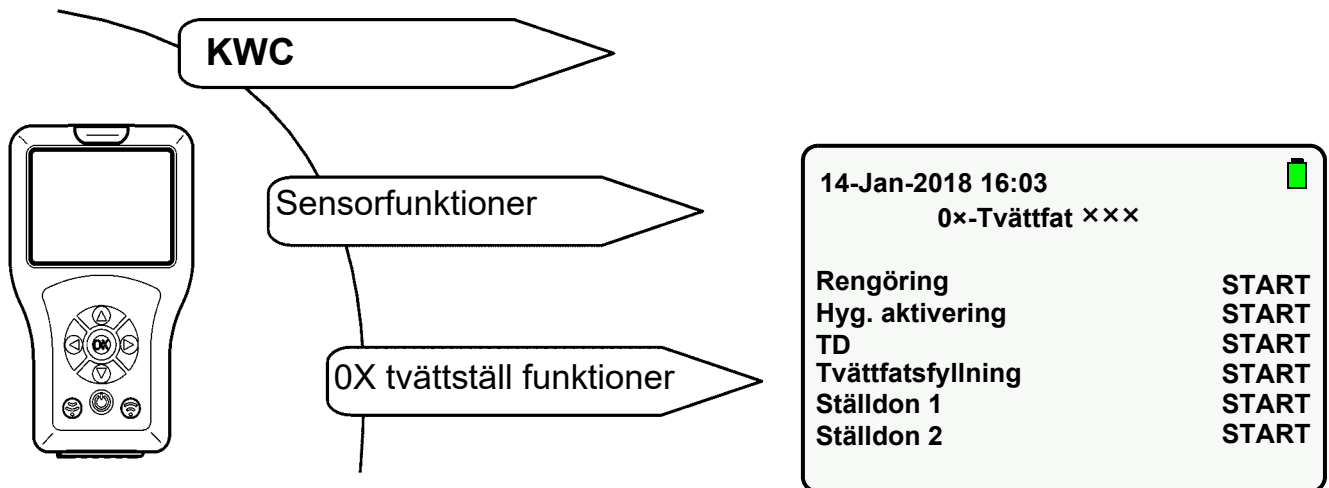

33.1 Välj "Tvättfatsfyllning" med „ ▲ ▼ “-knapparna.

33.2 Tryck på „OK“-knappen.

33.3 Ställ med „ ▲ ▼ “-knapparna „Tvättfatsfyllning“ på „START“.

33.4 Bekräfta med „OK“-knappen.

33.5 Tryck på -knappen.

- Vattnet flödar för den inställda tiden.

 Den valda åtgärden genomförs.

 Funktionen tvättfatsfyllning kan stoppas i förtid.

33.6 Välj "Tvättfatsfyllning" med „ ▲ ▼ “-knapparna.

33.7 Tryck på „OK“-knappen.

33.8 Ställ med „ ▲ ▼ “-knapparna „Tvättfatsfyllning“ på „STOP“.

33.9 Bekräfta med „OK“-knappen.

33.10 Tryck på -knappen.

- Funktionen tvättfatsfyllning/permanent flöde stoppas.

## 34. Slå på respons vid detektering

När funktionen respons vid detektering är aktiverad, detekteras en kropp som befinner sig i detekteringsområdet.

När en kropp detekteras i detekteringsområdet,

- lyser sensor-LED:n grönt.
- aktiveras armaturen.

Välj följande menypunkter för att komma till målbildskärmen:

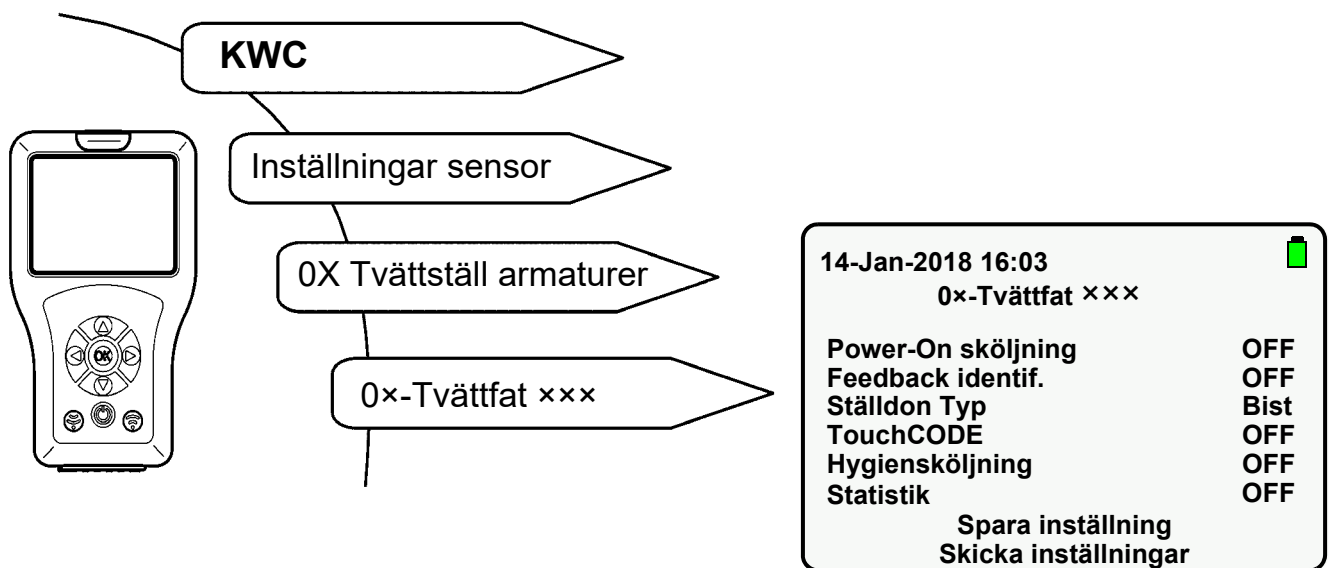

34.1 Välj „Feedback identif.“ med „ ▲▼ “-knapparna.

34.2 Tryck på „OK“-knappen.

34.3 Ställ med „ ▲▼ “-knapparna „Feedback identif.“ på „ON“.

34.4 Bekräfta med „OK“-knappen.

34.5 Tryck på -knappen.

- Den ändrade parametern skickas till armaturen.

## 35. Slå på kroppsdetektering

☞ Denna funktion står endast till förfogande i armaturserien F5.

När funktionen kroppsdetektering är aktiverad, detekteras en kropp i detekteringsområdet på max. 700 mm avstånd.

När en kropp detekteras i detekteringsområdet,

- lyser sensor-LED:n grönt.
- aktiveras armaturen inte.

Välj följande menypunkter för att komma till målbildskärmen:

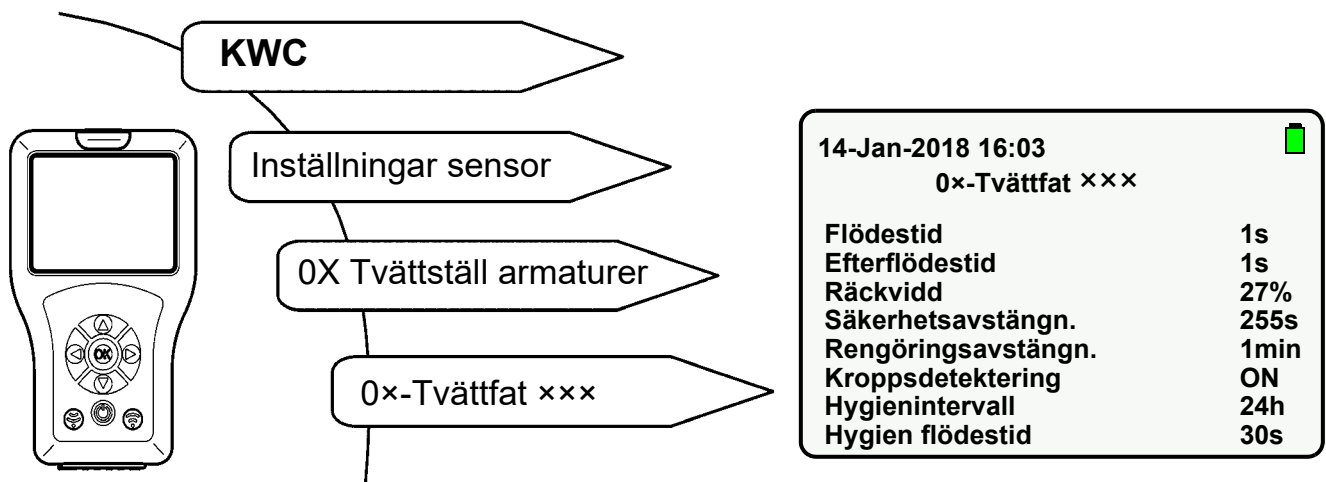

35.1 Välj "Kroppsdetektering" med „ ▲▼ “-knapparna.

35.2 Tryck på „OK“-knappen.

35.3 Ställ med „ ▲▼ “-knapparna „Kroppsdetektering“ på „ON“.

35.4 Bekräfta med „OK“-knappen.

35.5 Tryck på -knappen.

- Den ändrade parametern skickas till armaturen.



## 36. Slå på/stänga av hygiensköljning

När funktionen hygiensköljning är aktiverad, flödar vattnet efter inställd intervall för den inställda tiden efter den senaste användningen.

Välj följande menypunkter för att komma till målbildskärmen:

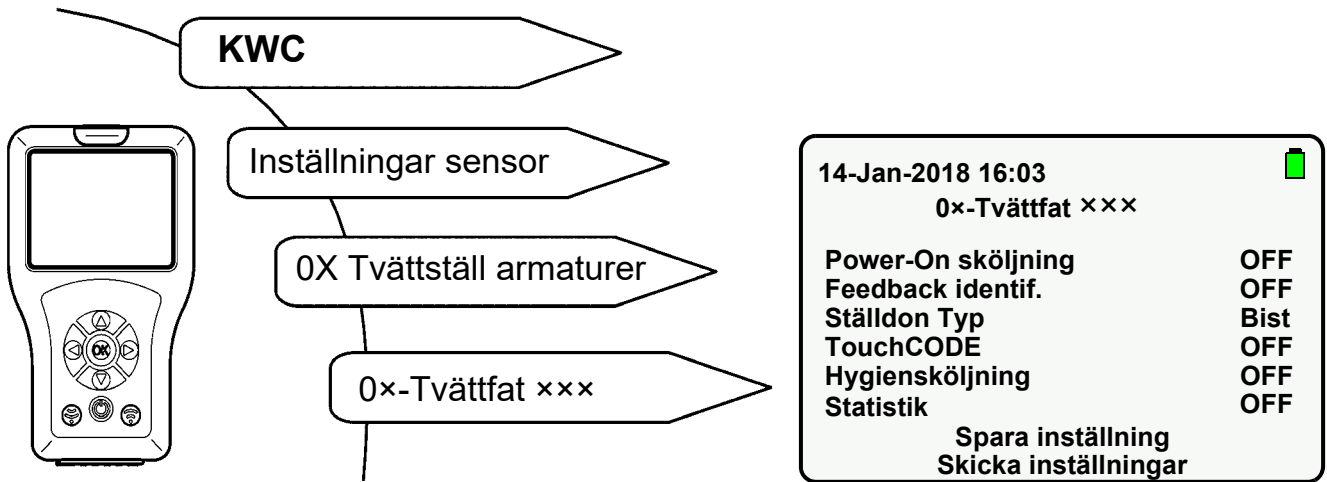

36.1 Välj "Hygiensköljning" med „ ▲▼ “-knapparna.

36.2 Tryck på „OK“-knappen.

36.3 Ställ med „ ▲▼ “-knapparna „Hygiensköljning“ på „ON“ eller „OFF“.

36.4 Bekräfta med „OK“-knappen.

36.5 Tryck på -knappen.

- Den ändrade parametern skickas till armaturen.

## 37. Ställa in hygienintervall

### Armatör F3/F5

Hygienintervallen är den tid efter vilken armaturen aktiveras automatiskt efter den senaste användningen.

### Hygienenhet ACLM

Hygienintervallen är den tid efter vilken armaturen aktiveras automatiskt efter den senaste hygiensköljningen.

Välj följande menypunkter för att komma till målbildskärmen:

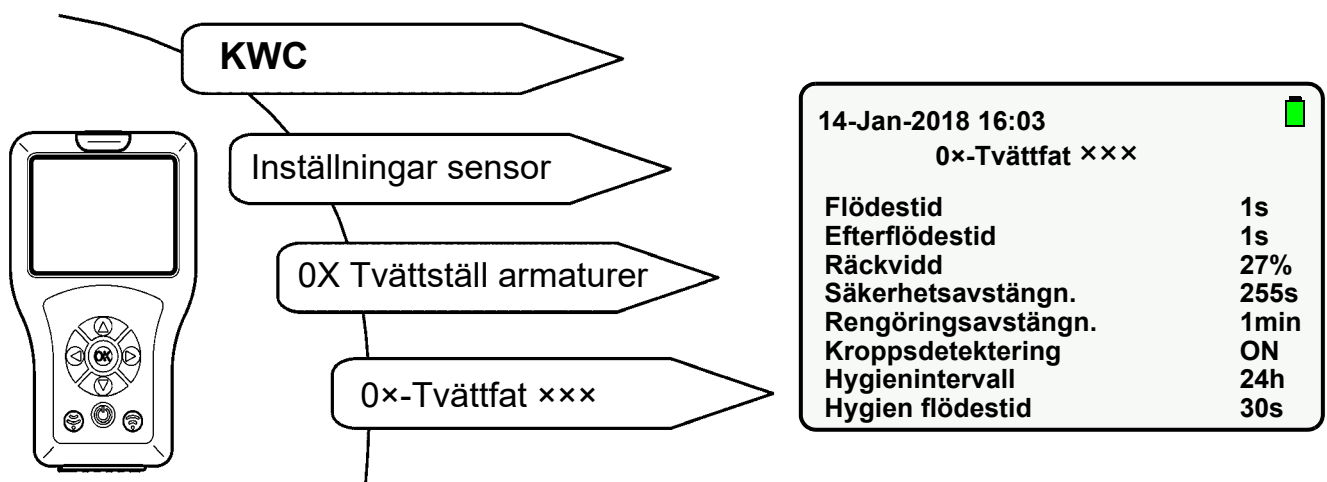

37.1 Välj „Hygienintervall“ med „ ▲ ▼ “-knapparna.

37.2 Tryck på „OK“-knappen.

37.3 Ställ in „Hygienintervall“ med „ ▲ ▼ “-knapparna (0-255h).

37.4 Bekräfta med „OK“-knappen.

37.5 Tryck på -knappen.

- Den ändrade parametern skickas till armaturen.

## 38. Ställa in hygien flödestid

Hygien flödestid är den tid som vattnet flödar efter det att hygriensköljningen har aktiverats.

Välj följande meny punkter för att komma till målbildskärmen:

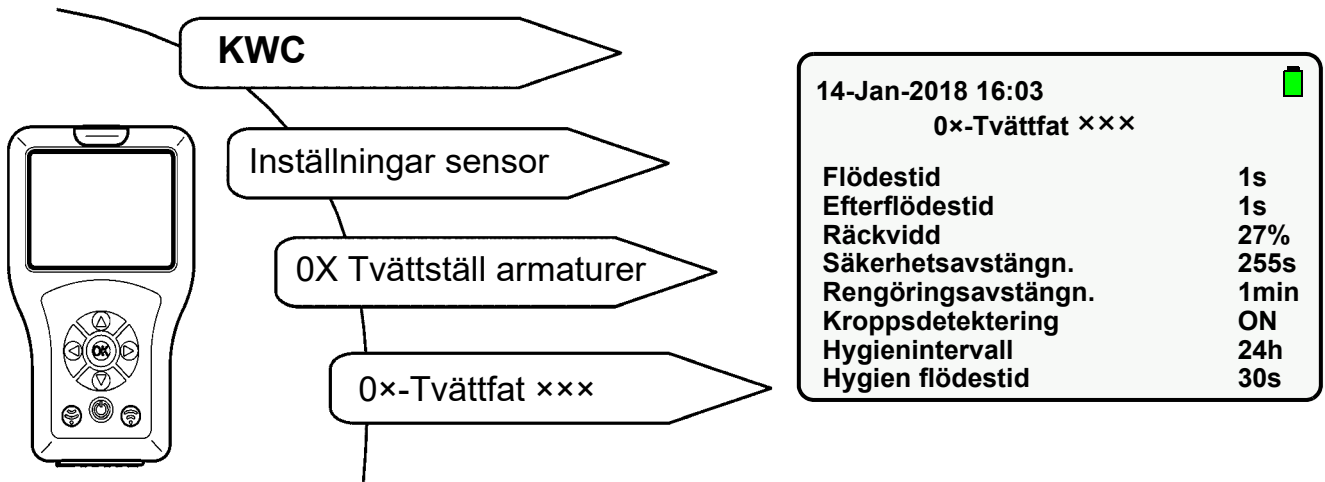

38.1 Välj „Hygien flödestid“ med „ ▲ ▼ “-knapparna.

38.2 Tryck på „OK“-knappen.

38.3 Ställ in „Hygien flödestid“ med „ ▲ ▼ “-knapparna (0-255s).

38.4 Bekräfta med „OK“-knappen.

38.5 Tryck på -knappen.

- Den ändrade parametern skickas till armaturen.

## 39. Starta hygiensköljning

Vid behov kan hygiensköljningen startas manuellt.

Välj följande menypunkter för att komma till målbildskärmen:

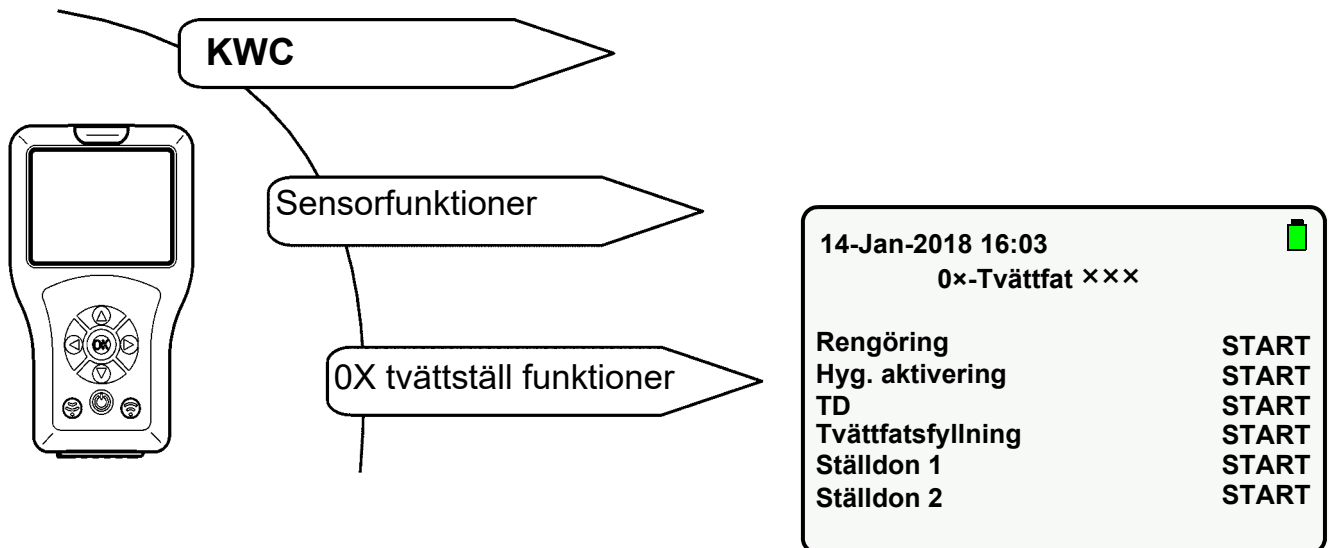

39.1 Välj „Hyg. aktivering“ med „ ▲▼ “-knapparna.

39.2 Tryck på „OK“-knappen.

39.3 Ställ med „ ▲▼ “-knapparna på „START“.

39.4 Bekräfta med „OK“-knappen.

39.5 Tryck på -knappen.

- Hygiensköljningen startar.

 Den valda åtgärden genomförs.

 Hygiensköljningen kan stoppas i förtid.

39.6 Välj „Hyg. aktivering“ med „ ▲▼ “-knapparna.

39.7 Tryck på „OK“-knappen.

39.8 Ställ med „ ▲▼ “-knapparna på „STOP“.

39.9 Bekräfta med „OK“-knappen.

39.10 Tryck på -knappen.

- Hygiensköljningen stoppas.

## 40. Krav på termisk desinfektion

---

Grundvalen för genomförandet av termisk desinfektion är DVGW-arbetsblad W 551. Den termiska desinfektionen bör omfatta hela systemet och inkludera alla avtappningsarmaturer.

Alla vattenbelagda inre ytor i ett installationssystem för dricksvatten bör i över 3 minuter värmas upp till minst 70 °C (t.ex. duschmunstyckets materialtemperatur). Därför måste vattnet i varmvattenberedaren alltid värmas upp till > 85 °C.

Utloppstemperaturen (eller ännu bättre yttemperaturen) bör kontrolleras på varje avtappningsställe.

För att hela cirkulationssystemet (varmvatten- och cirkulationsledningen) ska omfattas av denna åtgärd, måste alla avtappningsställen från varmvattenberedaren vara stängda under upphettningsfasen. Cirkulationspumpen måste gå hela tiden. Detta driftläge upprätthålls ända till en temperatur på  $\geq 70$  °C uppnås i cirkulationssystemet.

Förs därefter sköljs avtappningsställena i tur och ordning med öppet utlopp.

Beroende på systemets storlek och vattenledningarnas dragning måste den termiska desinfektionen genomföras avsnittsvis. För att en förnyad kontaminering av systemet därvid ska kunna uteslutas, måste den termiska desinfektionen av de olika avsnitten genomföras i snabb följd efter varandra.

Det kan vara nödvändigt att avbryta den termiska desinfektionen tills varmvattenberedaren har värmts upp igen.

När den termiska desinfektionen har avslutats bör systemet åter igen användas på avsett vis. Därför bör alla armaturer öppnas, för att tömma dem på hett vatten (> 43 °C).



### **Varning!**

Under tiden som den termiska desinfektionen pågår bör skyddsåtgärder för person vidtas (risk att skålla sig), t.ex. att låsa badrummet.

Underlåtenhet att beakta detta kan leda till kroppsskada genom skållning.

Användaren ansvarar för genomförande, övervakning och upprättande av protokoll (rum, vattenanslutning, datum, tidpunkt, temperatur och längd).

Eventuella skadeståndsanspråk från tredje part, som kan härledas till att användaren har genomfört den termiska desinfektionen på fel sätt, avslås från tillverkarens sida.

## 41. Ställa in TD fördröjning

Fördröjningstiden är tidsintervallen mellan startkommandot och när den termiska desinfektionen verkligen startar.

Välj följande meny punkter för att komma till målbildskärmen:

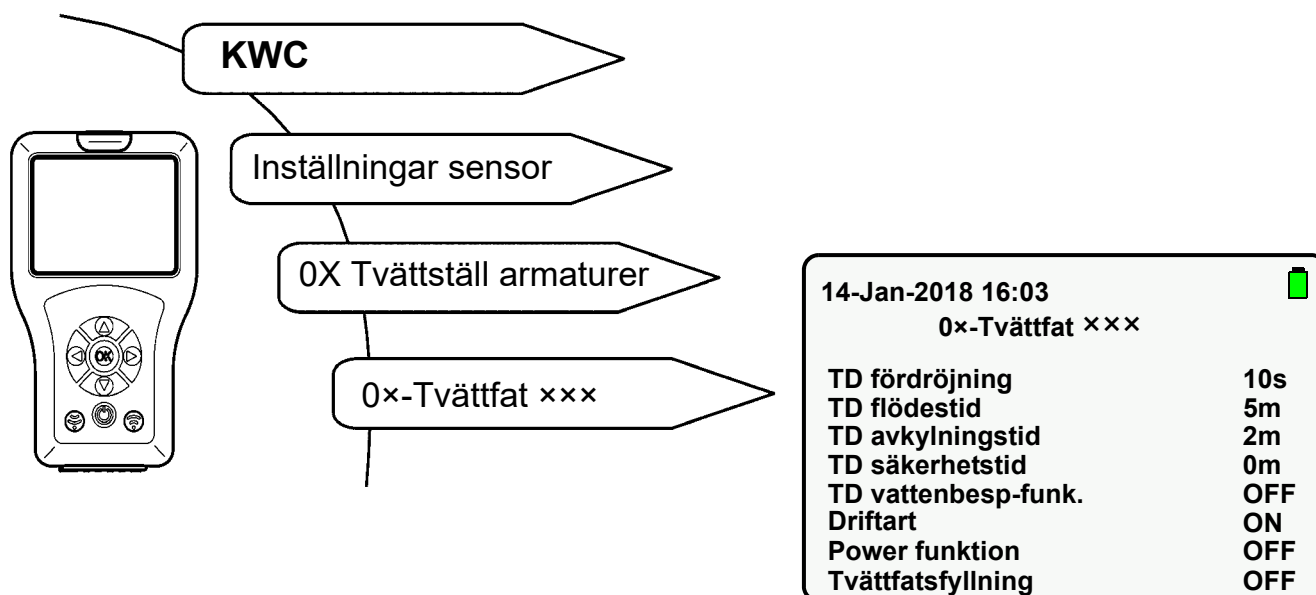

41.1 Välj „TD fördröjning“ med „ ▲▼ “-knapparna.

41.2 Tryck på „OK“-knappen.

41.3 Ställ in „TD fördröjning“ med „ ▲▼ “-knapparna (0-255 s).

41.4 Bekräfta med „OK“-knappen.

41.5 Tryck på  -knappen.

- Den ändrade parametern skickas till armaturen.

## 42. Ställa in TD flödestid

flödestiden är tidsintervallen under vilken materialytan behandlas med förhöjd vattentemperatur.

Välj följande meny punkter för att komma till målbildskärmen:

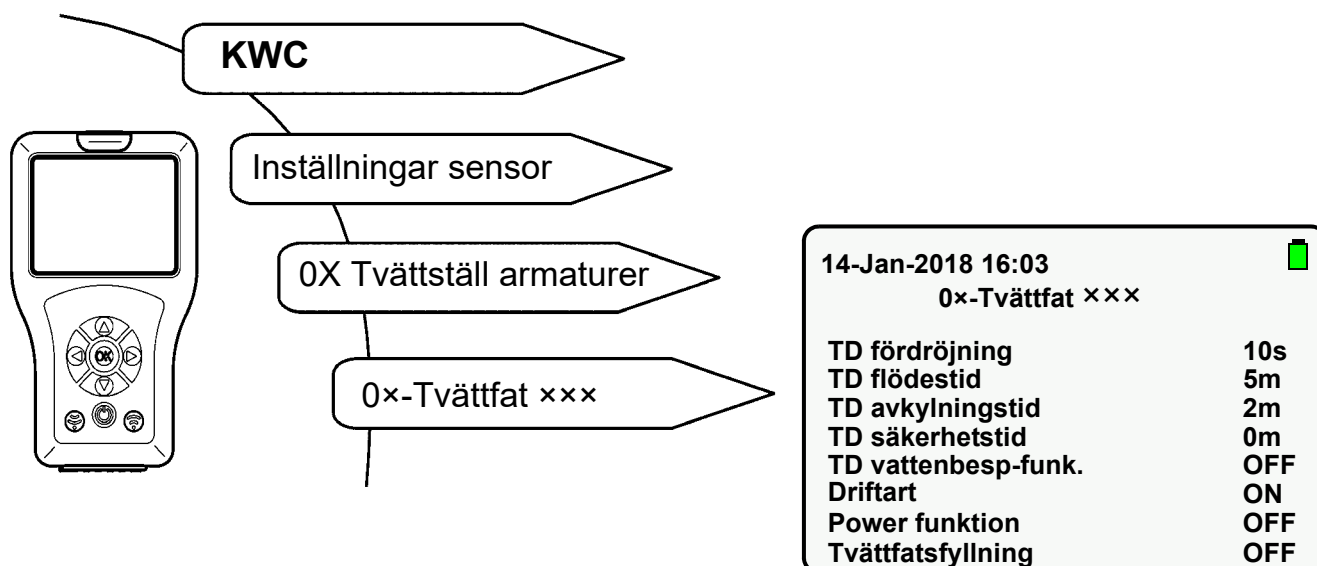

42.1 Välj „TD flödestid“ med „ ▲▼ “-knapparna.

42.2 Tryck på „OK“-knappen.

42.3 Ställ in „TD flödestid“ med „ ▲▼ “-knapparna (0-255 min).

42.4 Bekräfta med „OK“-knappen.

42.5 -knapp.

- Den ändrade parametern skickas till armaturen.

## 43. Ställa in TD avkylningstid

Avkylningstiden är tidsintervallen tills dess att vattnet i armaturen har svalnat till normal användningstemperatur.

Välj följande menypunkter för att komma till målbildskärmen:

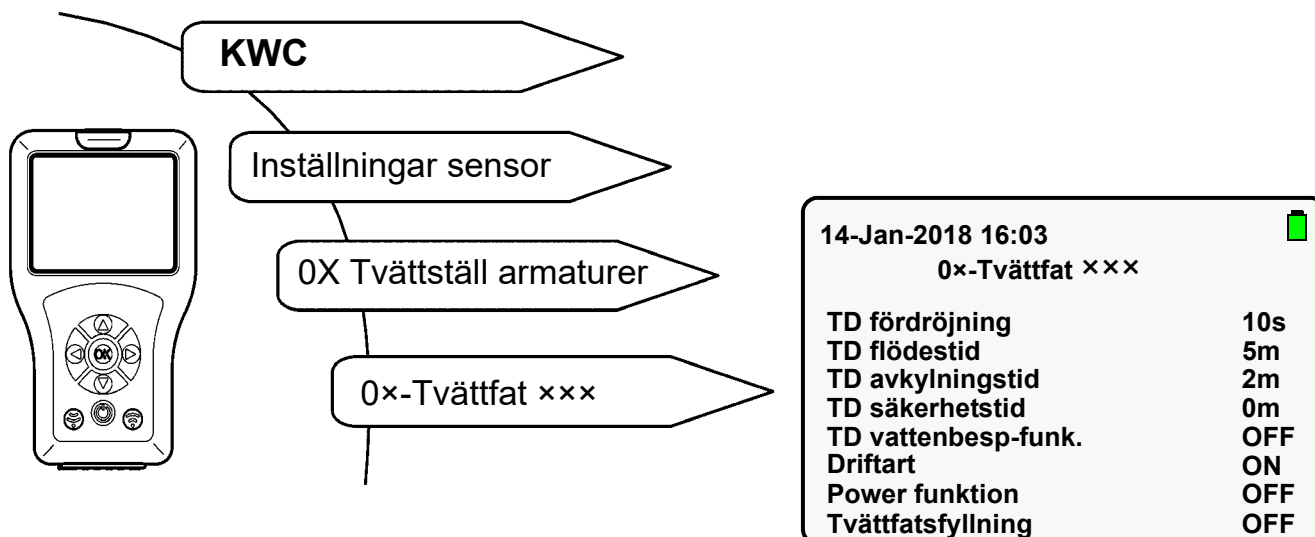

43.1 Välj „TD avkylningstid“ med „▲▼“-knapparna.

43.2 Tryck på „OK“-knappen.

43.3 Ställ in „TD avkylningstid“ med „▲▼“-knapparna (0-255 min).

43.4 Bekräfta med „OK“-knappen.

43.5 Tryck på -knappen.

- Den ändrade parametern skickas till armaturen.



## 44. Ställa in TD säkerhetstid

Säkerhetstiden är den tidsintervall som krävs mellan TD flödestid och TD avkylningstid för att återupprätta normaltemperatur i vattenledningssystemet.

Välj följande meny punkter för att komma till målbildskärmen:

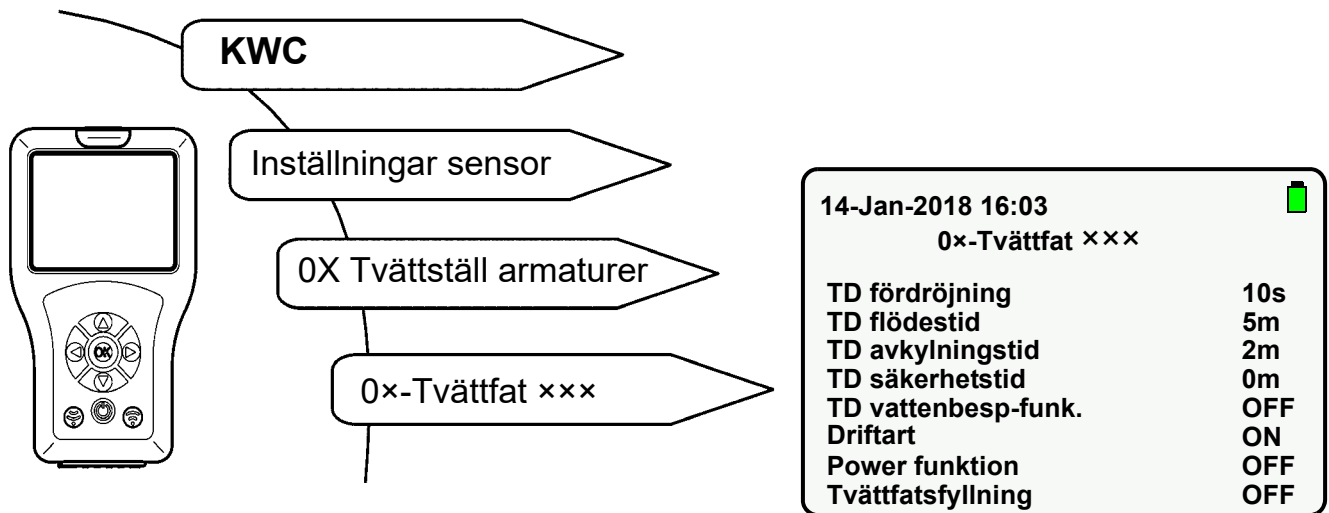

44.1 Välj „TD säkerhetstid“ med „ ▲ ▼ “-knapparna.

44.2 Tryck på „OK“-knappen.

44.3 Ställ in „TD säkerhetstid“ med „ ▲ ▼ “-knapparna (0-255 min).

44.4 Bekräfta med „OK“-knappen.

44.5 Tryck på -knappen.

- Den ändrade parametern skickas till armaturen.

## 45. Ställa in TD vattensparfunktion

När vattensparfunktionen är aktiverad, spolat vattnet ut pulserande under verkningsfasen.

Välj följande menypunkter för att komma till målbildskärmen:

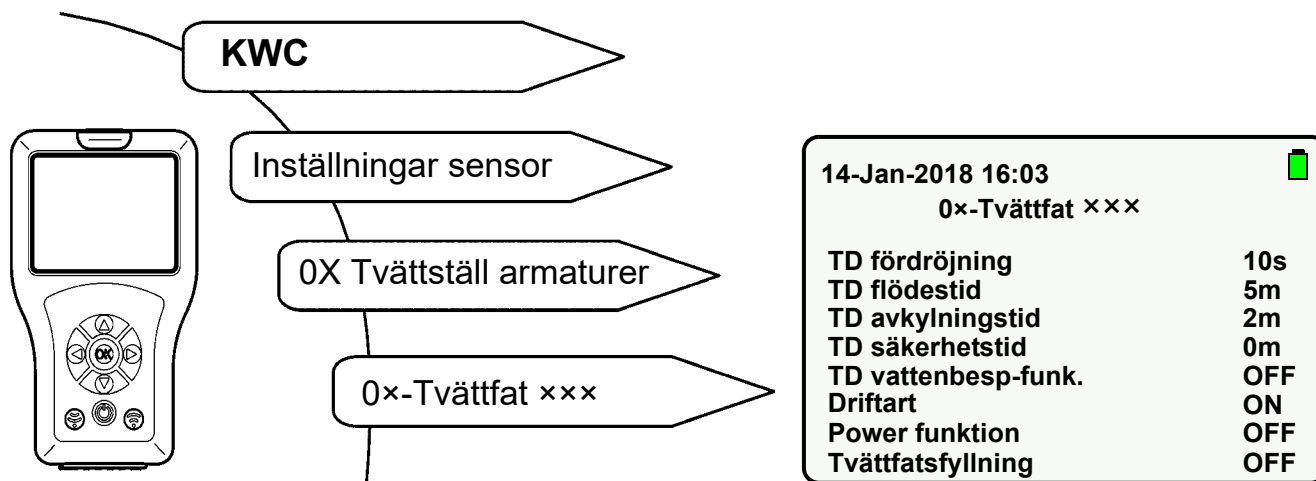

45.1 Välj „TD vattenbesp-funk.“ med „▲▼“-knapparna.

45.2 Tryck på „OK“-knappen.

45.3 Ställ med „▲▼“-knapparna „TD vattenbesp-funk.“ på „ON“ eller „OFF“.

45.4 Bekräfta med „OK“-knappen.

45.5 Tryck på -knappen.

- Den ändrade parametern skickas till armaturen.

## 46. Starta termisk desinfektion

Termisk desinfektion är en möjligt behandlingsåtgärd när en bakteriell kontaminering har upptäckts i vattenledningssystemet.

Välj följande menypunkter för att komma till målbildskärmen:

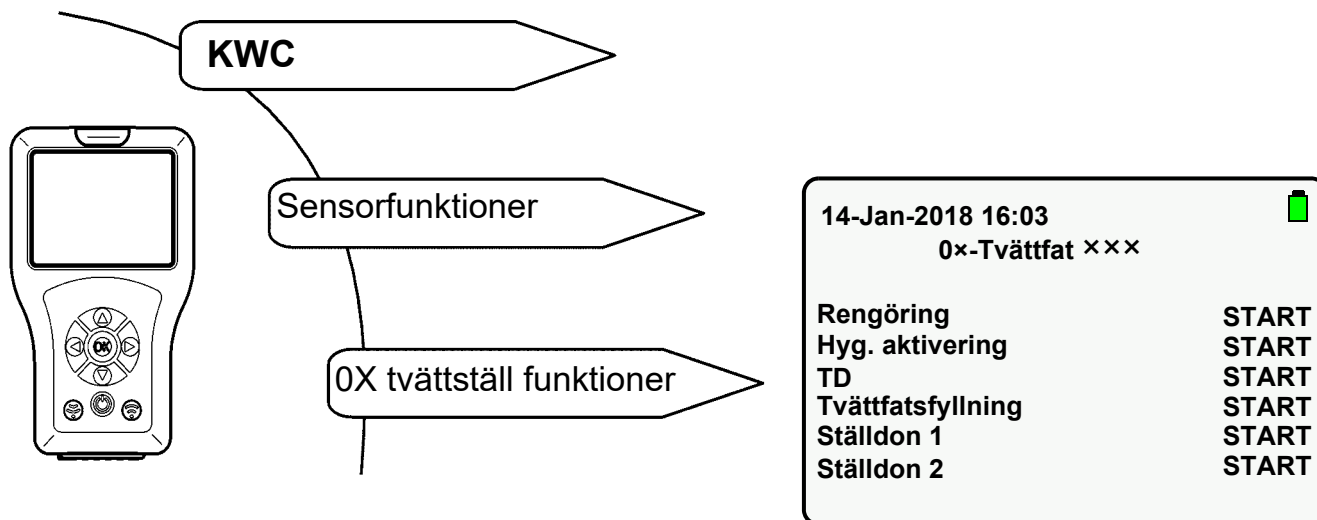

46.1 Välj „TD“ med „▲▼“-knapparna.

46.2 Tryck på „OK“-knappen.

46.3 Ställ med „▲▼“-knapparna „TD“ på „START“.

46.4 Tryck på -knappen.

- Under hela den termiska desinfektionen blinkar armaturen orange i 2 sekunders takt.

Den valda åtgärden genomförs.

Den termiska desinfektionen kan stoppas i förtid.

46.5 Välj „TD“ med „▲▼“-knapparna.

46.6 Tryck på „OK“-knappen.

46.7 Ställ med „▲▼“-knapparna „TD“ på „STOP“.

46.8 Tryck på -knappen.

- Den termiska desinfektionen stoppas.

## Den termiska desinfektionens förlopp

- Starta termisk desinfektion
- Startfördröjning  
Magnetventilen öppnar först efter den inställda startfördröjningen.  
Tidigast 10 s efter det att den termiska desinfektionen har startats flödar hett vatten.
- flödestid  
Hett vatten flödar i 2 min.  
Efter 2 min flödar vattnet pulserande för resten av den tid som ställts in (verkningsfasen).
- Säkerhetsintervall  
Under denna tid ska vattnet i cirkulationsledningen svalna till den förinställda temperaturen.
- Nedkylningsfas  
Resterna av det heta vatten som finns i armaturen spolas ut.

## 47. Aktivera statistik

När funktionen statistik är aktiverad, sparar armaturen statistikuppgifter. Statistikuppgifterna sparas i en 24 h intervall efter det att drivspänningen har kopplats till. Statistikuppgifterna skrivs över efter 31 dagar.

Välj följande menypunkter för att komma till målbildskärmen:

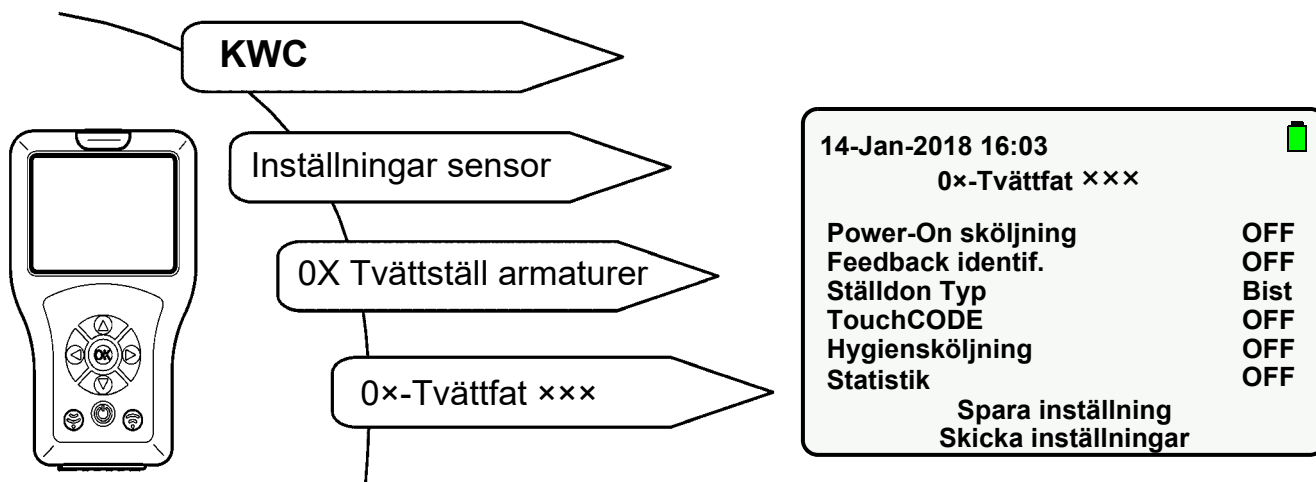

47.1 Välj „Statistik“ med „ ▲▼ “-knapparna.

47.2 Tryck på „OK“-knappen.

47.3 Ställ med „ ▲▼ “-knapparna „Statistik“ på „ON“.

47.4 Bekräfta med „OK“-knappen.

47.5 Tryck på -knappen.

- Den ändrade parametern skickas till armaturen.

## 48. Läs av och visa statistik

Statistikuppgifterna kan endast läsas av och visas när statistikfunktionen har aktiverats (siehe [Kapitel 47.](#)).

Välj följande menypunkter för att komma till målbildskärmen:

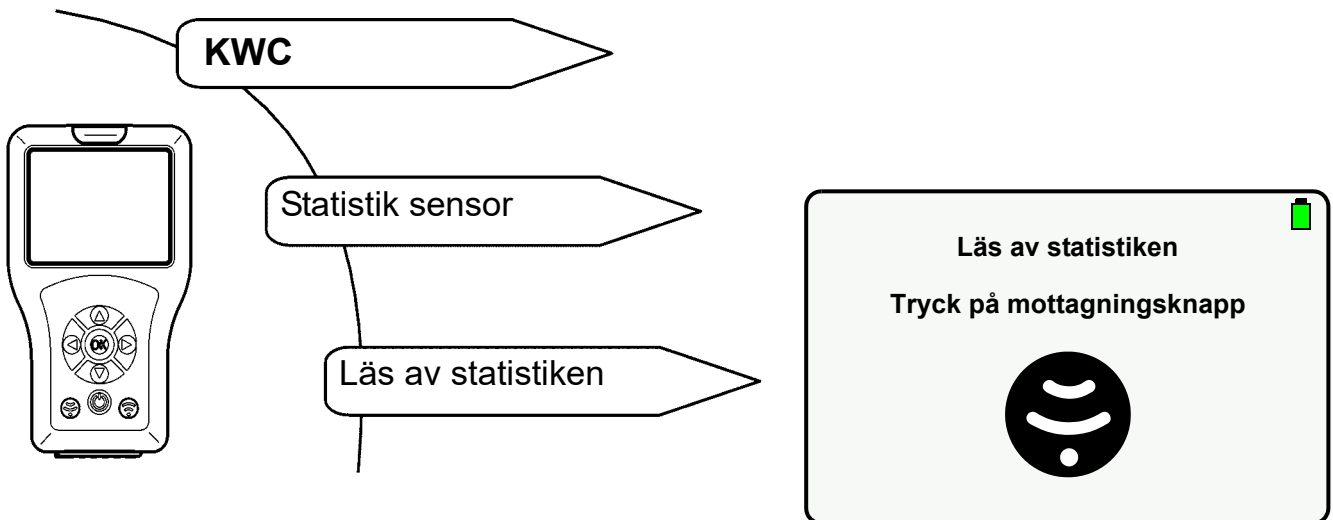

### 48.1 Välj statistik-filen med „OK“-knappen.

- Följande bildskärm visas:

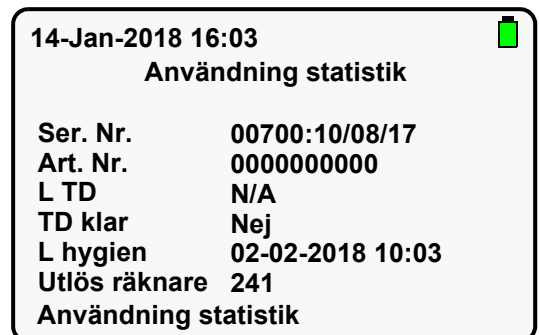

### Förklaring:

- „Last TD“ Visar maximalt 10 dagar bakåt den senaste termiska desinfektionen. När 10 dagar överskrids visas N/A.
- „TD klar“ indikerar om den senaste termiska desinfektionen genomfördes utan avbrott.
- „L Hygien“ Visar maximalt 10 dagar bakåt den senaste hygiensköljningen. När 10 dagar överskrids visas N/A.
- „Utlös räknare“ visar hur ofta armaturen har aktiverats.

48.2 Navigera neråt med „▲▼“-knapparna för att visa armaturens aktiveringar de senaste 31 dagarna bakåt.

- Följande bildskärm visas:



Användning statistik	
02-02-2018:	0
01-02-2018:	0
31-01-2018:	0
30-01-2018:	0
29-01-2018:	0
28-01-2018:	0
27-01-2018:	0

## 49. Visa statistik

Välj följande menypunkter för att komma till målbildskärmen:

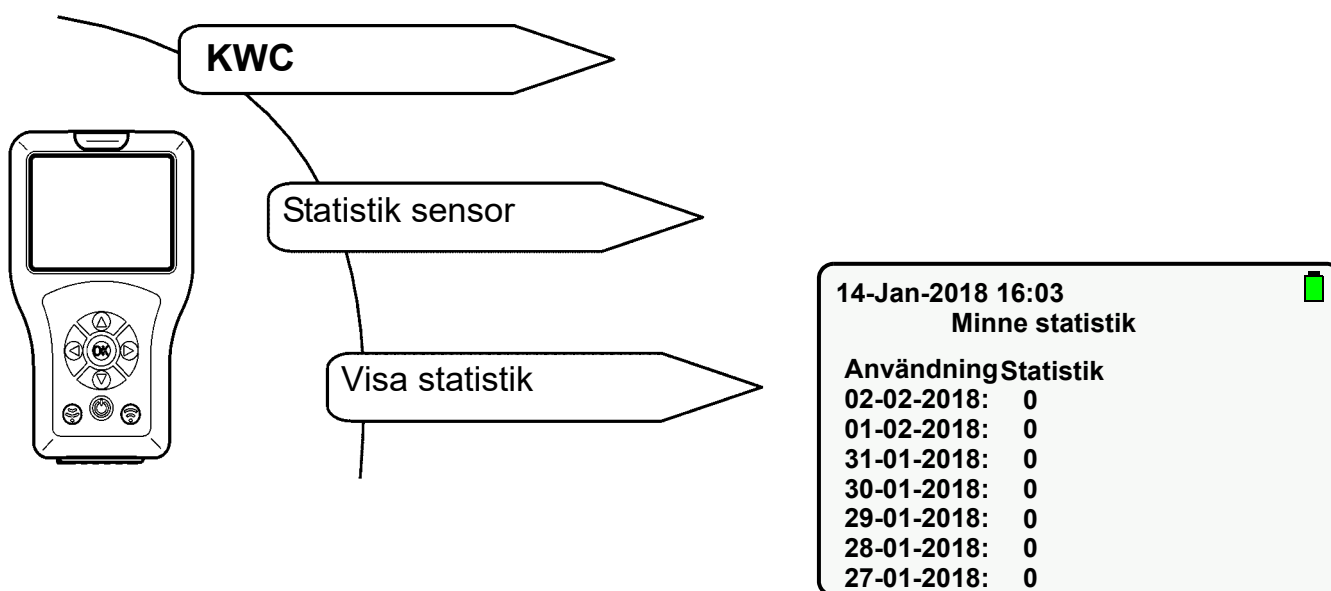

49.1 Navigera nedåt med „▲▼“-knapparna för att markera önskad statistikfil.

49.2 Välj statistikfil med „OK“-knappen för att visa statistikuppgifterna.

## 50. Spara statistik

Välj följande menypunkter för att komma till målbildskärmen:

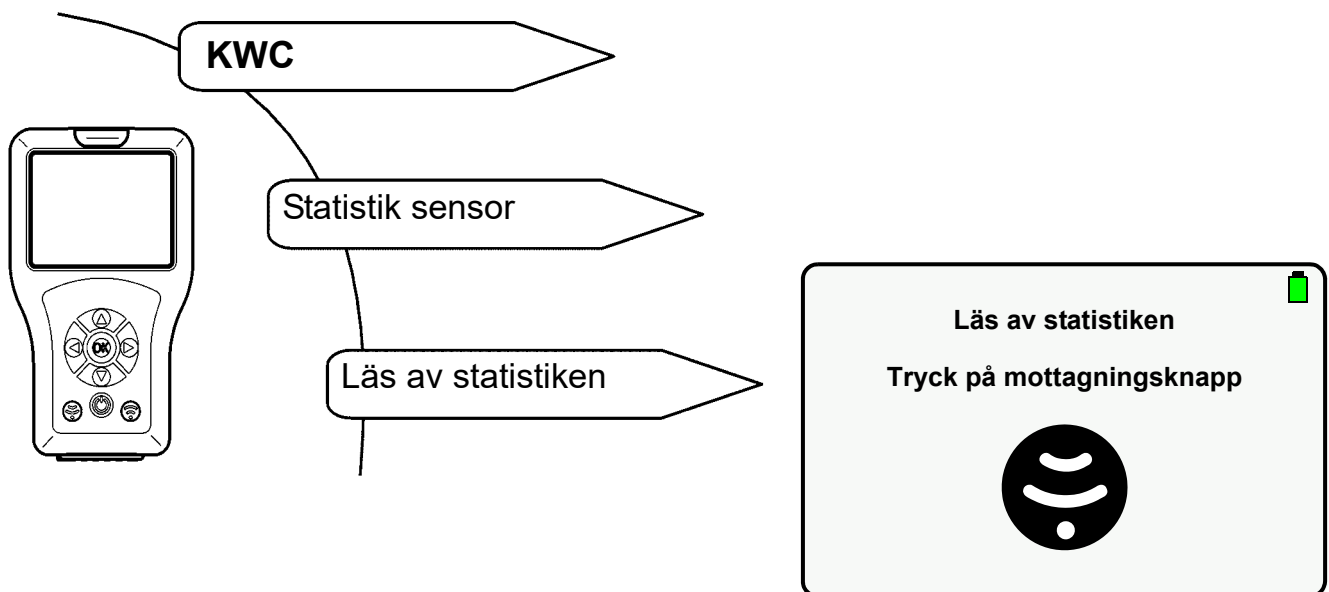

- De aktuella statistikuppgifterna visas.

50.1 Navigera nedåt med „▲▼“-knapparna.

50.2 markera „Spara statistik“.

50.3 Bekräfta med „OK“-knappen.

- Statistikuppgifterna sparas.
- En csv-fil genereras

### **Viktigt!**

Statistikuppgifterna kan läsas ut i USB minnesläge och sparas på en PC (siehe [Kapitel 13.](#)).









**Australia**

PR Kitchen and  
Water Systems Pty Ltd  
Dandenong South VIC 3175  
Phone +61 3 9700 9100

**Austria**

KWC Austria GmbH  
6971 Hard, Austria  
Phone +43 5574 6735 0

**Belgium, Netherlands &  
Luxembourg**

KWC Aquarotter GmbH  
9320 Aalst; Belgium  
Phone +31 (0) 492 728 224

**Czech Republic**

KWC Aquarotter GmbH  
14974 Ludwigsfelde, Germany  
Phone +49 3378 818 309

**France**

KWC Austria GmbH  
6971 Hard, Austria  
Phone +33 800 909 216

**Germany**

KWC Aquarotter GmbH  
14974 Ludwigsfelde  
Phone +49 3378 818 0

**Italy**

KWC Austria GmbH  
6971 Hard, Austria  
Numero Verde +39 800 789 233

**Middle East**

KWC ME LLC Ras Al Khaimah,  
United Arab Emirates  
Phone +971 7 2034 700

**Poland**

KWC Aquarotter GmbH  
14974 Ludwigsfelde, Germany  
Phone +48 58 35 19 700

**Spain**

KWC Austria GmbH  
6971 Hard, Austria  
Phone +43 5574 6735 211

**Switzerland & Liechtenstein**

KWC Group AG  
5726 Unterkulm, Switzerland  
Phone +41 62 768 69 00

**Turkey**

KWC ME LLC Ras Al Khaimah,  
United Arab Emirates  
Phone +971 7 2034 700

**United Kingdom**

KWC DVS Ltd - Northern Office  
Barlborough S43 4PZ  
Phone +44 1246 450 255

KWC DVS Ltd - Southern Office  
Paignton TQ4 7TW  
Phone +44 1803 529 021

**EAST EUROPE**

Bosnia Herzegovina  
Bulgaria | Croatia  
Hungary | Latvia  
Lithuania | Romania  
Russia | Serbia | Slovakia  
Slovenia | Ukraine

KWC Aquarotter GmbH  
14974 Ludwigsfelde, Germany  
Phone +49 3378 818 261

**SCANDINAVIA & ESTONIA**

Finland | Sweden | Norway  
Denmark | Estonia

KWC Nordics Oy  
76850 Naarajärvi, Finland  
Phone +358 15 34 111

**OTHER COUNTRIES**

**KWC Austria GmbH**  
**6971 Hard, Austria**  
**Phone +43 5574 6735 0**

