

KWC F5E-Therm

Elektroniczna podtynkowa bateria termostatyczna do zasilania centralnego

Modell-Linie: F5E | F5ET1015

Armatura umywalkowa | Armatura elektroniczna

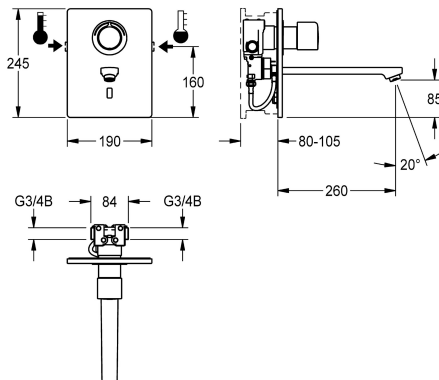

KWC-No.

2030038682

2030038681
Wysięg 140 mm

2030038683
Wysięg 260 mm

Długość wylewki

200 mm

140 mm

260 mm

F5E-Therm Bateria termostatyczna DN 15 do podtynkowego montażu w puszcze systemowej, do umywalk. Sterowana optoelektronicznie, do podłączenia do ciepłej i zimnej wody. Blok funkcyjny ze zintegrowanym kartuszem z zaworem elektromagnetycznym, termostatem i mechanizmem do opcjonalnego pomostowego zaworu elektromagnetycznego do przeprowadzania sterowanej programem dezynfekcji termicznej. Termostat z uchwytem metalowym z regulowanym ogranicznikiem temperatury zabezpieczonym przed przekręceniem, możliwość przeprowadzania ręcznej dezynfekcji termicznej. Elementy widoczne mosiężne polerowane, powłoka chromowana. Ramka z uszczelką profilowaną, panel przedni ze stali szlachetnej 190 x

245 mm z zakrytym mocowaniem na śruby z czujnikiem z elektroniką sterującą, rozetą, zaworami zwrotnymi i sitkami. Wylewka z regulatorem przepływu wody ze zintegrowanym regulatorem natężenia przepływu 6,0 l/min. Wysięg 260 mm, regulacja głębokości 25 mm. Aktywowane płukanie higieniczne po 24 godzinach od ostatniego uruchomienia, wyłącznik bezpieczeństwa powodujący wyłączenie w przypadku ciągłej aktywacji czujnika odbiciowego, zapisywanie danych statystycznych. Możliwość konfiguracji i komunikacji za pomocą opcjonalnego dwukierunkowego pilota. Osobne zasilanie elektryczne za pomocą zasilacza 6,75 V / 12 V DC lub wyposażenia systemowego AQUA 3000 open.

Dane techniczne

z zaworem zwrotnym
Wykonanie podtynkowe
Normalny wypływ zimnej wody
Normalny wypływ ciepłej wody
A3000 open-kompatybilny
Wysokość pokrywy
Szerokość pokrywy
Wstępne ustawienia s płukanie higienicznego
Bezciśnieniowy
z filtrem
Zasada funkcjonowania
Płukanie higieniczne
Średnica nominalna
Średnica dopływu
Mechanizm blokujący
Materiał obudowy
Materiał złączki
Wymagane ciśnienie robocze

Tak
F-Set
0.07 l/s
0.07 l/s
Tak
245 mm
190 mm
24 godziny po ostatniej operacji
Nie
Tak
ELECTRONIX-C
Tak
DN 15
G 3/4 B
Góra część bez ceramiki
Stal szlachetna
Mosiądz
1 bar

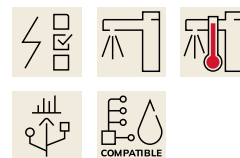

KWC F5E-Therm

Elektroniczna podtynkowa bateria termostaticzna do zasilania centralnego

Modell-Linie: F5E | F5ET1015

Armatura umywalkowa | Armatura elektroniczna

Sposób mieszania	Z termostatem
Parametryzacja	Pilot zdalnego sterowania
ATT-WS-POPUWASTESET	Nie
Napięcie przyłączeniowe	6,75 / 12 VDC / A3000 open
Umiejscowienie zasilania w energię elektryczną	Z góry
Zużycie prądu	1.5 Woltoamper
Rodzaj zasilania	Transformator
System ochrony IP	59K
z rozetami/pokrywą	Tak
Wyłączenie awaryjne	Tak
Izolacja akustyczna	Nie
ATT-WS-SPOUT	FIXED
Długość wylewki	260 mm
Wykończenie powierzchni obudowy	Matowe
Wykończenie powierzchni	Chromowany
Wykończenie powierzchni montażowej	połysku
Ogranicznik temperatury	Tak
Dezynfekcja termiczna	Tak
z transformatorem/zasilaczem	Nie
Rodzaj montażu	Instalacja podtynkowa w puszcze montażowej
Rodzaj obsługi	Działanie czujnika
Rodzaj czujnika	Czujnik opto-elektroniczny
Rodzaje baterii	Bateria podtynkowa
Natężenie przepływu	0.05 l/s
Przepływ objętościowy przy 3 barach	0.1 l/s
Podłączenie wody	Połączenie gwintowane (gwint zewnętrzny)
Akcent kolorystyczny	Chromowany wygląd (błyszczący)
Kolor podstawowy	Wygląd ze stali nierdzewnej

Niezbędne akcesoria



R5 Puszka systemowa do baterii podtynkowych

2030028992
F5BX1001

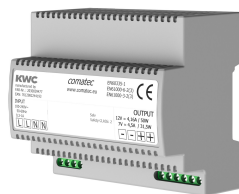

Zasilacz

2030039477
ACEX9001

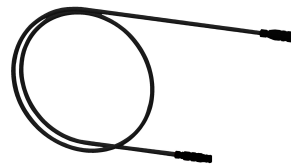

Kabel przedłużający 5 m

2030043814
ACEX9010



Zasilacz podtynkowy

2030039825
ACEX9003

Akcesoria opcjonalne

KWC F5E-Therm

Elektroniczna podtynkowa bateria termostatyczna do zasilania centralnego

Modell-Linie: F5E | F5ET1015

Armatura umywalkowa | Armatura elektroniczna



Dwukierunkowy pilot do armatury F3 i F5

2030036654
ACEX9005



Pilot 2-przyciskowy do armatury F3 i F5

2030036849
ACEX9004



Kartusz z zaworem elektromagnetycznym

2030045522
ACXX9002



Moduł elektroniczny EM5 ID 02040

2030041917
ACET1004



Obudowa do perlatora antykradzieżowego

2000104778
ZTAPS0005

Części zamienne



Płytkę maskującą

2030031443
ESHOW0059



Pokrętkę ustawiania temperatury

2030047082
ASXT9003

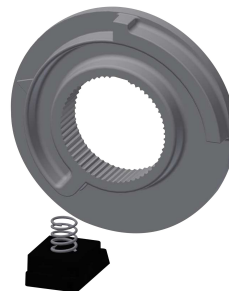

Pierścień ograniczający

2030003296
EAQLT0003

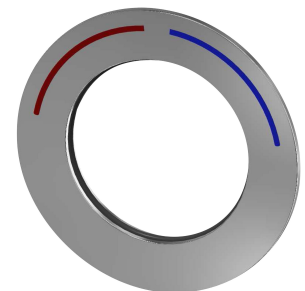

Rozetę

2030047081
ASXT9002

KWC F5E-Therm

Elektroniczna podtynkowa bateria termostatyczna do zasilania centralnego

Modell-Linie: F5E | F5ET1015

Armatura umywalkowa | Armatura elektroniczna

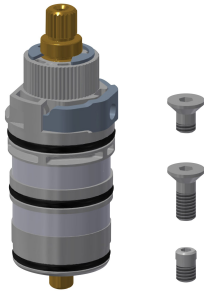

Termoelement

2030003300
EAQLT0004



Kartusz z zaworem elektromagnetycznym

2030045522
ACXX9002



Zaworek zwrotny DN 6

2030045816
ASXX9002

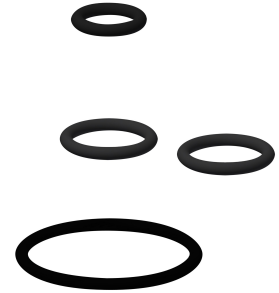

Zestaw części zamiennych

2030045818
ASLM2005

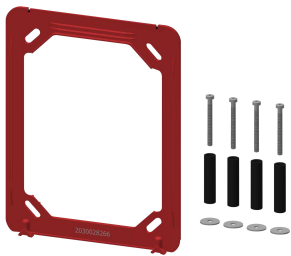

Rama montażowa

2030045472
ASXX9004

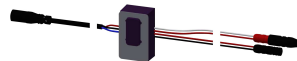

Czujnik, ID 01/00004

2030048520
ASET1002



Czujnik, ID 01/00005

2030050158
ASET1006

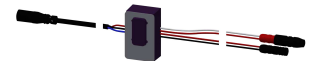

Czujnik, ID 01/00006

2030050159
ASET1007



Wężyk

2030048523
ASET1003



Wylewka, 130 mm

2030048530
ASEX1014



Wylewka, 190 mm

2030048532
ASEX1015



Wylewka, 250 mm

2030048536
ASEX1016

KWC F5E-Therm

Elektroniczna podtynkowa bateria termostatyczna do zasilania centralnego

Modell-Linie: F5E | F5ET1015

Armatura umywalkowa | Armatura elektroniczna



Perlator

2030012352
ETAPS0037



Zestaw pielęgnacyjny do stali szlachetnej

2000109019
ZWSPL0024



Środek do czyszczenia i pielęgnacji produktów ze stali szlachetnej CHROMOL

2000105091
ZWSPL0023