

KWC F5E-Mix Grifo de pie con sistema electrónico

Modell-Linie: F5E | F5EM1009
Griferías de lavabo | Grifos electrónicos

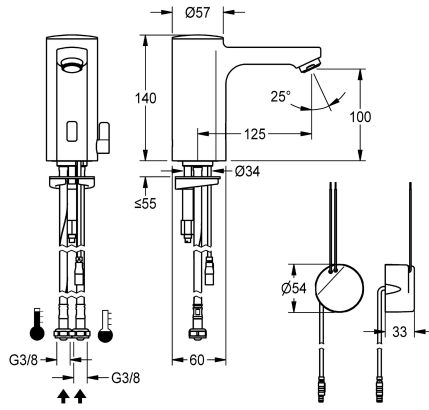

KWC-No.

2030035329

2030039432

Versión con aireador con regulador de caudal integrado de 3,0 l/min

ATT-WS-VOLFLOWRATE3

0.08 l/s

0.05 l/s

F5E-Mix Grifo de pie DN 15 para instalaciones de lavabo, con control optoelectrónico. Para conexión al agua caliente y fría mediante tubos flexibles con válvulas de retención y filtros integrados. Electrónica de control, cartucho de válvula electromagnética y sensor en carcasa totalmente metálica, latón cromado de alto brillo. Palanca para la selección de la temperatura con tope de temperatura ajustable y protegido antigiro, así como

capucha de cierre para dispositivo mezclador oculto. Aireador con regulador de caudal integrado de 3,0 l/min. Descarga higiénica activa 24 horas tras la última activación, desconexión de seguridad en caso de reflexión constante y almacenamiento de datos estadísticos. Con opción de parametrización y comunicación mediante el mando a distancia bidireccional opcional. Con fuente de alimentación de montaje en pared de 100-240 V CA.

Datos técnicos

ATT-WS-BACKFLOWPREVENTER

Si

Cálculo del caudal de agua fría

0.07 l/s

Cálculo del caudal de agua caliente

0.07 l/s

ATT-WS-COMPA30000

No

Programación de descarga

24 horas después de la última operación

Sin presión

No

con filtro

Si

Mecanismo de activación

ELECTRONIX-C

ATT-WS-HYGIENE-FLUSH

Si

Diámetro de entrada

DN 15

Diámetro de entrada

G3-8

ATT-WS-LOCKINGMECHANISM

TOP-NONCERAMIC

Material

Latón

Presión de caudal mínimo

1 bar

Mezcla

Si

ATT-WS-PARAMETERIZATION

REMOTECONTROL

ATT-WS-POPUPWASTESET

No

Conexión de alimentación

100-240VAC

Conexión de energía

Desde la parte inferior

Consumo de energía

1.5 Voltioamperio

ATT-WS-POWTYPE

TRANSFORMER

Sistema de protección de propiedad

59K



KWC F5E-Mix Grifo de pie con sistema electrónico

Modell-Linie: F5E | F5EM1009
Griferías de lavabo | Grifos electrónicos

ATT-WS-ROSETTES	No
Apagado de seguridad	Si
Insonorización	No
ATT-WS-SPOUT	Fijado
Vaciado del desagüe	125 mm
Tratamiento de la superficie	Cromado
ATT-WS-SURTREATFIT	POLISHED
ATT-WS-TEMPERATURELIMIT	Si
Desinfección térmica	No
ATT-WS-TRANSFORMER	Si
Tipo de montaje	TAPHOLE
Tipo de operación	SENSOR-OPERATION
Tipo de sensor	sensor opto electrónico
Tipo de grifo	PILLAR-TAB
ATT-WS-VOLFLOWRATE3	0.05 l/s
ATT-WS-WATCON	HOSE
Color acento	NONE
Color primario	CHROME-GLOSSY

Accesorios opcionales



Mando a distancia bidireccional

2030036654
ACEX9005



Mando a distancia de 2 teclas

2030036849
ACEX9004



Zócalo

2030040334
ACEX1001

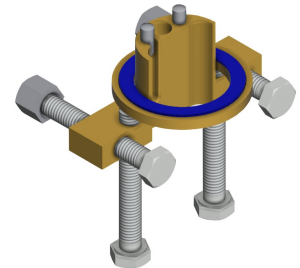

Protección antigiro

2030035383
ACXX1001

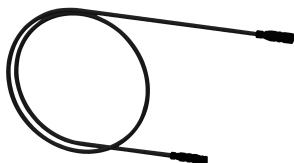

Cable de extensión de 5 m

2030043814
ACEX9010



Termostato bajo lavabo PURETHERM

2030012758
PURE0031



Carcasa perlador con protección antirrobo

2000104778

ZTAPS0005

Piezas de recambio



Aireador de 3,0 l/min

2030041424
ASXX1008



Tapa atornillable

2030041558
ASEX1007

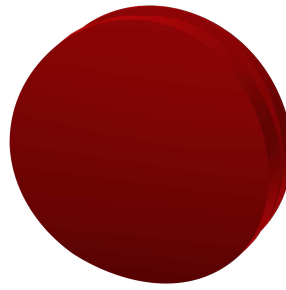

Tapón rojo

2030041951
ASEX1009

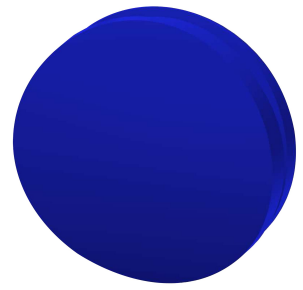

Tapón azul

2030041952
ASEX1010

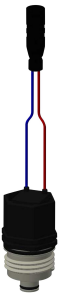

Cartucho de válvula electromagnética

2030045522
ACXX9002



Palanca selector de temperatura

2030041431
ASEM1001



Tubo flexible

2030041320
ASXM1001



Sistema de fijación rápida

2030043596
ASEX1013



Alimentación de agua

2030041949
ASEX1008

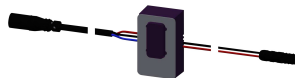

Sensor, ID 01/00004

2030041458
ASEX1005



Fuente de alimentación de montaje
con cable de conexión de 1 m

2030039825
ACEX9003