

KWC F5E-Mix Mengkraan

Modell-Linie: F5E | F5EM1010
Kranen | Elektronische kranen

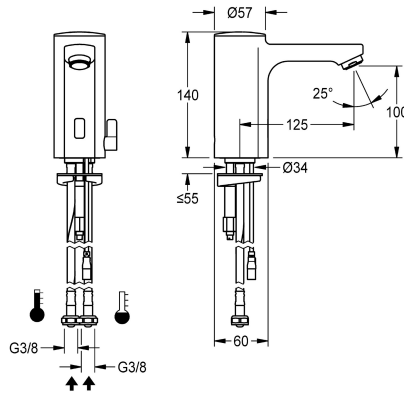

KWC-No.

2030036159

2030039434

with flow regulator 3.0 l/min

ATT-WS-VOLFLOWRATE3

0.08 l/s

0.05 l/s

F5E-Mix mengkraan DN 15 voor wastafels, opto-elektronisch gestuurd. Voor aansluiting op warm en koud water met behulp van slangen met geïntegreerde terugslagbegrenzers en zeven. Besturingselektronica, patroon voorzien van magneetventielen sensor in volledig metalen behuizing, messing gepolijst verchroomd. Hendel voor temperatuurkeuze met instelbare, tegen doordraaien beveiligde temperatuuraanslag en afsluitpaneel voor verborgen

mengkraan. Perlator met geïntegreerde debietregelaar 3,0 l/min. Geactiveerde hygiënische spoeling 24 uur na laatste bediening, veiligheidsuitschakeling bij continue reflectie en opslag van statistische gegevens. Met mogelijkheid voor parametring en communicatie via optionele bidirectionele afstandsbediening. Aparte voeding via netvoeding 6,75 V / 12 V DC of AQUA 3000 open systeemtoebehoren.

Technical Data

ATT-WS-BACKFLOWPREVENTER

Debiet koud water

Debiet warm water

ATT-WS-COMPA30000

Standaard instelling hygiënespoeling

Drukloos

met filter

Werkingsprincipe

Hygiënespoeling

Diameter nominaal

Inlaat omvang

ATT-WS-LOCKINGMECHANISM

Materiaal montage

Minimum dynamische druk

Type menging

ATT-WS-PARAMETERIZATION

ATT-WS-POPUWASTESET

Voedingsspanning

Spanningsaansluiting

Opgenomen vermogen

ATT-WS-POWTYPE

IP bescherming

Ja

0.07 l/s

0.07 l/s

Ja

24 uur na de laatste operatie

Neen

Ja

Elektronisch zelfsluitend

Ja

DN 15

G3-8

TOP-NONCERAMIC

Messing

1 bar

Ja

REMOTECONTROL

Neen

6,75 / 12 V DC / A3000 open

Van onderkant

1.5 Voltampère

TRANSFORMER

59K

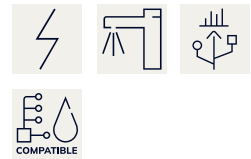

KWC F5E-Mix Mengkraan

Modell-Linie: F5E | F5EM1010
Kranen | Elektronische kranen

ATT-WS-ROSETTES	Neen
Veiligheidsuitschakeling	Ja
Geluidsisolatie	Neen
ATT-WS-SPOUT	FIXED
Lengte uitloop	125 mm
Oppervlaktebehandeling	Verchroomd
ATT-WS-SURTREATFIT	POLISHED
ATT-WS-TEMPERATURELIMIT	Ja
Thermische desinfectie	Neen
ATT-WS-TRANSFORMER	Neen
Type montage	TAPHOLE
Type bediening	SENSOR-OPERATION
Type sensor	Opto-elektronische sensor
Type kraan	Wastafelkraan
ATT-WS-VOLFLOWRATE3	0.05 l/s
ATT-WS-WATCON	HOSE
Accentkleur	NONE
Basiskleur	CHROME-GLOSSY

Vereiste toebehoren

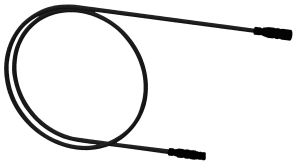

Verlengkabel 5 m

2030043814
ACEX9010

Optionele toebehoren

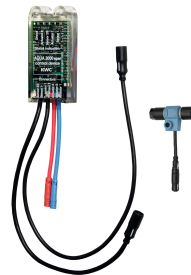
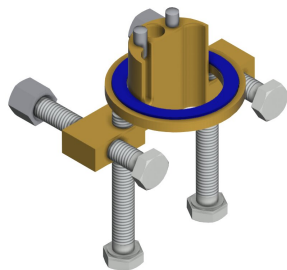

KWC F5E-Mix Mengkraan

Modell-Linie: F5E | F5EM1010
Kranen | Elektronische kranen

Sokkel

2030040334
ACEX1001



Doordraaibeveiliging voor F5S

2030035383
ACXX1001



Elektronische module voor F5 wastafelkranen

2030041520
ACEX1002

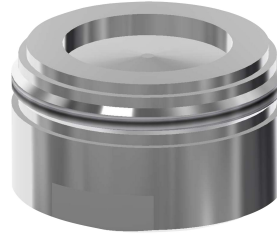

Electronicamodule EM5 met ID 02010

2030059118
ACEX1004

PURETHERM onderbouw-thermostaat

2030012758
PURE0031

Perlator 5,0 l/min, hoek verstelbaar

2030041326
ACXX1002

Perlator 1.8 l/min

2030041442
ACXX1005

Reserve onderdelen

Perlator 3,0 l/min

2030041424
ASXX1008

Afsluitkap

2030041558
ASEX1007

Stop rood

2030041951
ASEX1009

Stop blauw

2030041952
ASEX1010

Magneetventielpatroon

2030045522
ACXX9002

Hendel voor temperatuurkeuze

2030041431
ASEM1001

Slang

2030041320
ASXM1001

Snelbevestiger

2030043596
ASEX1013

KWC F5E-Mix Mengkraan

Modell-Linie: F5E | F5EM1010
Kranen | Elektronische kranen



Watergeleiding

2030041949
ASEX1008

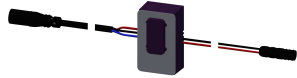

Sensor, ID 01/00004

2030041458
ASEX1005
