

KWC F5E-Therm

Elektronická termostatická nástěnnná baterie na bateriový provoz

Modell-Linie: F5E | F5ET1016

Umyvadlové armatury | Elektronické armatury

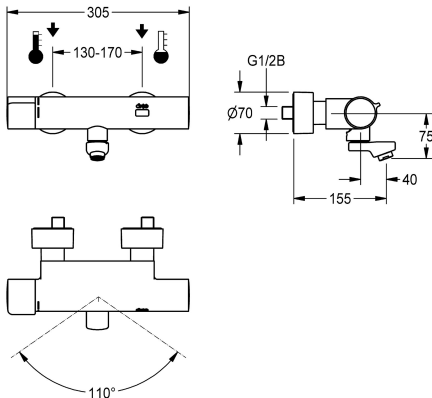

KWC-No.

2030032981

Rozpětí 215 mm

2030032980

rozpětí 155 mm

2030032983

rozpětí 275 mm

2030039527

Provedení s předmontovanou dezinfekční jednotkou, rozpětí 155 mm

2030039528

Provedení s předmontovanou dezinfekční jednotkou, rozpětí 215 mm

2030039529

Provedení s předmontovanou dezinfekční jednotkou, rozpětí 275 mm

Vzdálenost perlátoru

215 mm

155 mm

275 mm

155 mm

215 mm

275 mm

Termická dezinfekce

ano

ano

ano

AUTO

AUTO

AUTO

F5E-Therm - termostatická nástěnnná baterie DN 15 k montáži na omítku se zajištěným otočným vývodem, pro umývání. S optoelektronickým řízením, spuštění přiblížením dlaně k senzoru. Termostat s kovovou rukojetí s nastavitelným teplotním dorazem a pojistkou proti přetočení. S možností provádění termické dezinfekce, ručně nebo automaticky s předmontovanou jednotkou termické dezinfekce. K připojení na teplou a studenou vodu. Řídicí elektronika, kartuše s elektromagnetickým ventilem, lithiová baterie 6 V (CR-P2) a senzor v tělese Safe Touch chránícím před popálením, leštěná

chromovaná mosaz. Regulátor laminárního proudění s integrovaným regulátorem průtoku 6,0 l/min. S nastavitelnými a uzavíratelnými přípojkami se zábranou zpětného toku a sítky, zcela zakrytými hloubkově nastavitelnými šroubovacími rozetami. Rozpětí 155 mm. Aktivované hygienické proplachování 24 hodin po posledním použití, bezpečnostní vypnutí při trvalé reflexi a ukládání statistických údajů. S možností nastavení funkčních parametrů a komunikace pomocí volitelného obousměrného dálkového ovládání.

Technické údaje

ATT-WS-BACKFLOWPREVENTER

ano

Výpočet průtoku studené vody

0.07 l/s

Výpočet průtoku teplé vody

0.07 l/s

ATT-WS-COMPA30000

Ne

Nastavené automatické hygienické proplachování

24 hodin po posledním použití

Nastavená doba průtoku

10 Sekundy

Snižovaný tlak

Ne

s filtrem

ano

Nastavitelná doba průtoku

ano

Ovládání

electronically self-closing

ATT-WS-HYGIENE-FLUSH

ano

Nominální průměr

DN 15

Velikost přívodní trubky

G 1/2 B

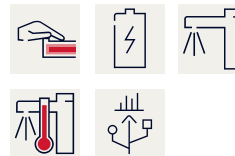

KWC F5E-Therm

Elektronická termostatická nástěnná baterie na bateriový provoz

Modell-Linie: F5E | F5ET1016

Umyvadlové armatury | Elektronické armatury

ATT-WS-LOCKINGMECHANISM

Materiál armatury

Maximální doba průtoku

Minimální tlak průtoku

Minimální doba průtoku

Typ směšování

Počet baterií

ATT-WS-PARAMETERIZATION

ATT-WS-POPOPWASTESET

Napájení

Spotřeba energie

ATT-WS-POWTYPE

Systém ochrany IP

ATT-WS-ROSETTES

Bezpečnostní vypnutí

Zvuková izolace

ATT-WS-SPOUT

Vzdálenost perlátoru

Povrchová úprava armatury

ATT-WS-SURTREATFIT

ATT-WS-TEMPERATURELIMIT

Termická dezinfekce

ATT-WS-TRANSFORMER

Typ baterií

Způsob montáže

Ovládání

Typ senzoru

Typ baterie

Objem průtoku při aktivovaném bypassu (při provádění termické dezinfekce)

ATT-WS-VOLFLOWRATE3

ATT-WS-WATCON

Barevné varianty

Základní barva

TOP-NONCERAMIC

mosaz

255 Sekundy

1 bar

1 Sekundy

s termostatem

1

REMOTECONTROL

Ne

Baterie 6 V

1.5 Voltampér

BATTERY

59K

ano

ano

Ne

ROTATING-BOT

155 mm

chromovaný

POLISHED

ano

AUTO

Ne

CR-P2

montáž na stěnu

senzor

optoelektronický senzor

popřijí klepá

0.05 l/s

0.1 l/s

SUNION

NONE

CHROME-GLOSSY

Volitelné příslušenství



Obousměrné dálkové ovládání pro



Dvoutlačítkové dálkové ovládání pro



Těleso perlátoru

KWC F5E-Therm

Elektronická termostatická nástěnná baterie na bateriový provoz

Modell-Linie: F5E | F5ET1016

Umyvadlové armatury | Elektronické armatury

armatury F3 a F5

2030036654
ACEX9005

armatury F3 a F5

2030036849
ACEX9004

2000104778
ZTAPS0005

Náhradní díly



Krycí destičky

2030003258
EAQLT0002



Rukojeť teplotního voliče

2030050541
ASXT9004

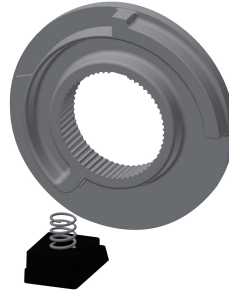

Teplotní doraz

2030003296
EAQLT0003

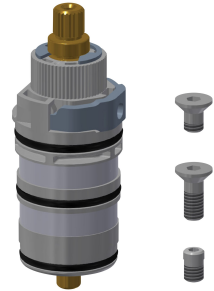

Termočlánek

2030003300
EAQLT0004

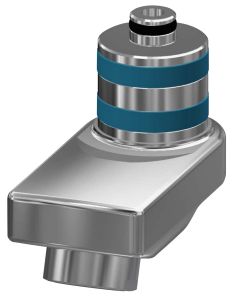

Otočný výtok, 40 mm

2030035159
ASXX1003

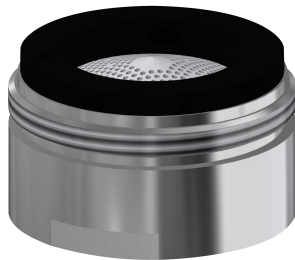

Regulátor laminárního proudění

2030012352
ETAPS0037

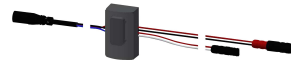

Snímač, ID 02/00002

2030041459
ASXT9001



Kartuše s obtokovým elektromagnetickým ventilem

2030045522
ACXX9002



Lithiová baterie 6 V

2000104846



Montážní sada

2030003401

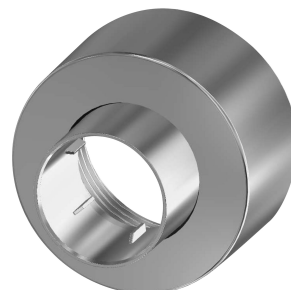

Šroubovací rozeta

2030046777



KWC F5E-Therm

Elektronická termostatická nástěnná baterie na bateriový provoz

Modell-Linie: F5E | F5ET1016

Umyvadlové armatury | Elektronické armatury

EPRT0008

EAQT0009

ASXX9003
