

KWC F3S Selbstschluss-Einbauventil

Modell-Linie: **F3S | F3SV2005**
Duscharmaturen | Hydraulisch gesteuerte Duschen

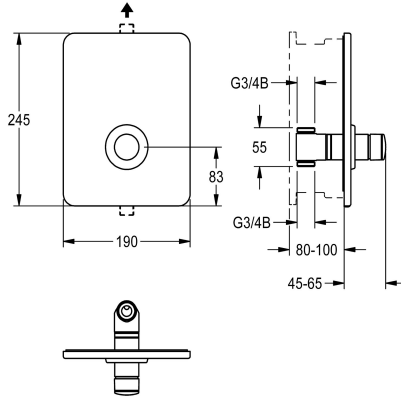

KWC-Nr.

2030040072

F3S Selbstschluss-Durchgangsventil DN 15 als Fertigbauset zur Wandeinbaumontage im Rohbauset, für Duschanlagen. Selbstschluss-Funktionsteil, hydraulisch gesteuert, kolbenlose Bauart, selbsttätig schließend, Fließzeit stufenlos einstellbar. Zum Anschluss an vorgemischtes Warmwasser oder Kaltwasser.

Gehäuse inklusive Wechselventilsitz, sichtbare Teile Messing poliert verchromt. Halterahmen inklusive Profildichtung, Edelstahlabdeckplatte 190 x 245 mm mit verdeckter Schraubbefestigung und Rosette. Tiefenverstellbarkeit 20 mm.

Technische Daten

zusätzliche Verbindungen	nein
mit Rückflussverhinderer	nein
Ausführung Einbauarmatur	F-Set
Berechnungsdurchfluss Kaltwass	0.15 l/s
Zirkulation	nein
Anschluss an Münzkontakgeber	nicht möglich
Höhe der Abdeckplatte	245 mm
Breite der Abdeckplatte	190 mm
mit Filter	ja
einstellbare Fließzeit	ja
Funktionsprinzip	hydraulisch selbstschließend
für Handdusche	nein
Hygienespülung	nein
Nennweite	DN 15
Anschlussgröße	G 3/4 B
Schließmechanismus	Oberteil nicht keramisch
Material Gehäuse	Edelstahl
Material Armatur	Messing
maximale Fließzeit	35 Sekunden
Mindestfließdruck	1 bar
minimale Fließzeit	5 Sekunden
Art der Mischung	nein
mit Rosetten/Abdeckplatte	ja
Sicherheitsabschaltung	nein
Brauserohrentleerung	nein

KWC

F3S Selbstschluss-Einbauventil

Modell-Linie: F3S | F3SV2005

Duscharmaturen | Hydraulisch gesteuerte Duschen

Schallschutz	nein
Oberflächenbehandlung Gehäuse	seidenmatt
Oberflächenbehandlung Armatur	verchromt
Oberflächenveredelung Armatur	poliert
Temperaturanschlag	nein
Thermische Desinfektion	nein
mit Trafo/Netzteil	nein
Art der Montage	Wandeinbaumontage mit Kasten
Art der Bedienung	manueller Betrieb
Art der Duscharmatur	Wandeinbauarmatur
Volumenstrom bei 3 bar	0.2 l/s
Wasseranschluss	Gewindestutzen (Außengewinde)
Position des Wasseranschlusses	von unten
Akzentfarbe	Chromoptik (glänzend)
Grundfarbe	Edelstahl
IgPosNumber	63FJ27A

Notwendiges Zubehör



R3 Systembox für Einbauventile

2030040069
F3BV2001

R5 Systembox für Einbauventile

2030055925
F5BV2002

Optionales Zubehör

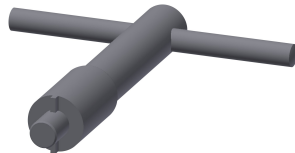
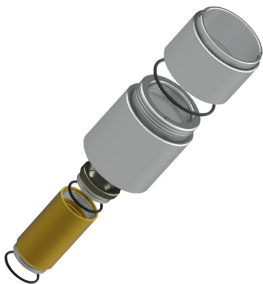

Verlängerungsset

2000101451

Ventilsitzschlüssel

2000101454

KWC F3S Selbstschluss-Einbauventil

Modell-Linie: F3S | F3SV2005
Duscharmaturen | Hydraulisch gesteuerte Duschen

AQRM900

AQRM967

Ersatzteile



Verschlusskappe

2000104841
ASSV2006



O-Ring, rot

2030042961
ASSV2002

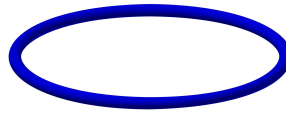

O-Ring, blau

2030042962
ASSV2003

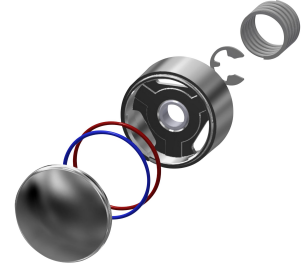

Druckkappe

2030042960
ASSV2001



Funktionsteil

2000104352
ESH0W0001

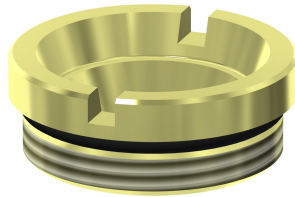

Ventilsitz DN 15

2000104790
ESH0W0040



Siebdichtung 24 x 17 x 2,5 mm

2000104706
ASXX9011

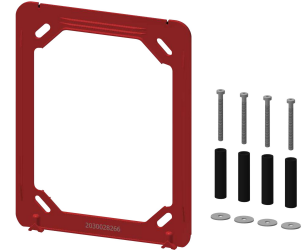

Halterahmen

2030045472
ASXX9004

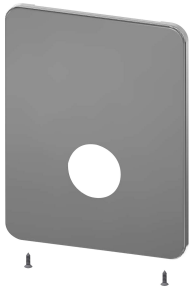

Edelstahlabdeckplatte

2030049685
ASSV2004



Edelstahl-Pflegeset inklusive 2
Schleifschwämme

2000109019
ZWSP0024



Edelstahlpflege CHROMOL

2000105091
ZWSP0023



Sechskant-Steckschlüssel

2000106127
ZFITG0003