

KWC AQUA3000OPEN Módulo electrónico EM5 ID 02010

Modell-Linie: AQUA3000OPEN | ACEX1002
Suministro de agua | Accesorios para la gestión de agua

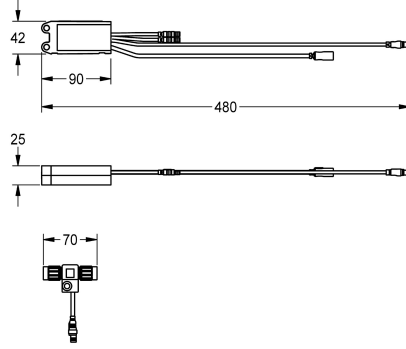
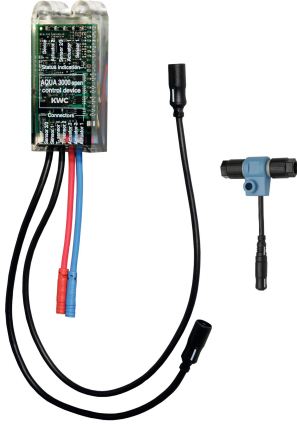

KWC-No.

2030041520

Módulo electrónico EM5 ID 02010

2030059118

Electronic module EM5 with ID 02010, with flush box, for F5EV1004/1008 and F5EM1004/1010

2030041914

Modulo electrónico EM5 ID 02050

2030041915

Módulo electrónico EM5 ID 02020 para F5ET1013

2030041916

Módulo electrónico EM5 ID 02030 para F5ET1014

2030041917

Módulo electrónico EM5 ID 02040 para F5ET1015

2030065092

Módulo electrónico EM5 con ID 02090 para F5EV1013

Módulo electrónico EM5 con ID 02010 y distribuidor eléctrico en T. Para integración en el sistema de gestión de agua AQUA 3000

open, 24 V CC.

Datos técnicos

Cantidad

1

Cantidad de unidades de medición

Piezas



Accesorio necesario



Controlador de función ECC2



Controlador de función ECC2



Cable del sistema



Cable del sistema

KWC AQUA3000OPEN Módulo electrónico EM5 ID 02010

Modell-Linie: AQUA3000OPEN | ACEX1002
Suministro de agua | Accesorios para la gestión de agua

2000108123
ZA3OP0011

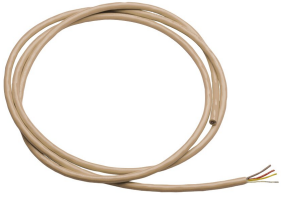

Cable del sistema

2000104272
ZAQQA011

2030016282
ZA3OP0022

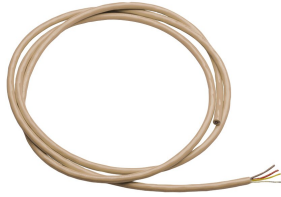

Cable del sistema

2000104274
ZAQQA012

2000100801
ZAQQA077

2000100852
ZAQQA078

Accesorios opcionales

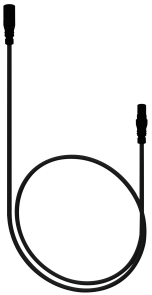

Cable de extensión del sensor

2030041919
ACEX9006

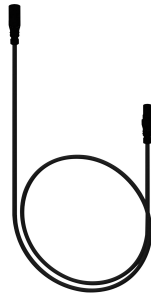

Cable de extensión del sensor

2030041920
ACEX9007

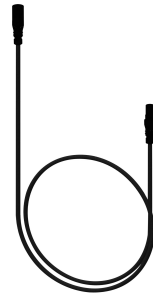

Cable de extensión de sensor

2030056669
ACEX9013



Cable de extensión

2000101055
ZAQQA073

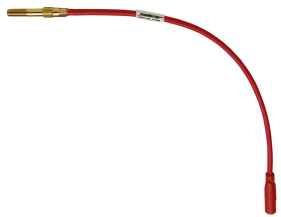

Sensor de temperatura enroscable

2000100972
ZAQQA017