

KWC AQUA3000OPEN

Modulo elettronico EM5 per rubinetterie da lavabo

Modell-Linie: AQUA3000OPEN | ACEX1002

Aqua3000 open - sistema di gestione dell'acqua | Accessori per sistema di gestione dell'acqua

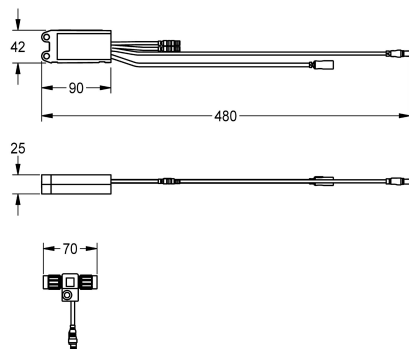
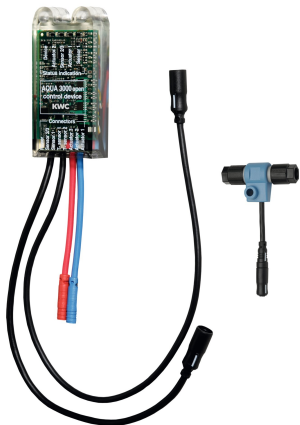

KWC-No.

2030041520

Modulo elettronico EM5 ID 02010 e connettore elettrico a T per l'integrazione in AQUA 3000 open

2030059118

Electronic module EM5 with ID 02010, with flush box, for F5EV1004/1008 and F5EM1004/1010

2030041914

Modulo elettronico EM5 ID 02050 e connettore elettrico a T per l'integrazione in AQUA 3000 open

2030041915

Modulo elettronico EM5 ID 02020 per F5ET 1013

2030041916

Modulo elettronico EM5 ID 02030 per F5ET1014

2030041917

Modulo elettronico EM5 ID 02040 per F5ET 1015

2030065092

Modulo elettronico EM5 con ID 02090 per F5EV1013

Modulo elettronico EM5 con ID 02010 e connettore elettrico a T. Per l'integrazione nel sistema di gestione dell'acqua AQUA 3000 open

24 V DC.

Dati tecnici

Capacità	1
Quantità UOM	Pezzi
teamNumber	0

1
Pezzi
0



Accessori necessari

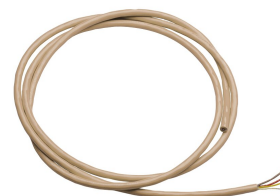
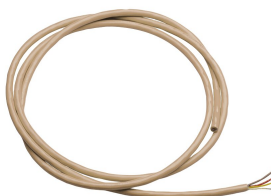

KWC AQUA3000OPEN Modulo elettronico EM5 per rubinetterie da lavabo

Modell-Linie: AQUA3000OPEN | ACEX1002
Aqua3000 open - sistema di gestione dell'acqua | Accessori per sistema di gestione dell'acqua

Controller ECC2

2000108123
ZA3OP0011

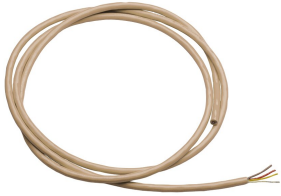

Controller ECC2

2030016282
ZA3OP0022

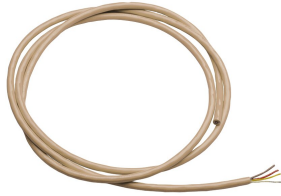

Cavo di sistema

2000100801
ZAQUA077

Cavo di sistema

2000100852
ZAQUA078

Cavo di sistema

2000104272
ZAQUA011

Cavo di sistema

2000104274
ZAQUA012

Accessori opzionali

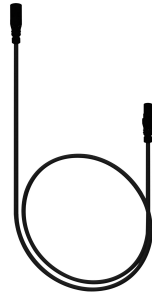
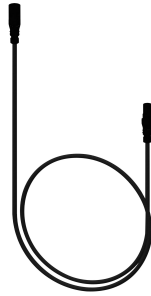
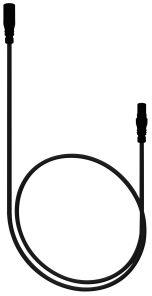

Cavo di prolunga a sensore

2030041919
ACEX9006

Cavo di prolunga a sensore

2030041920
ACEX9007

Cavo di prolunga (3 m)

2030056669
ACEX9013

Cavo di prolunga

2000101055
ZAQUA073

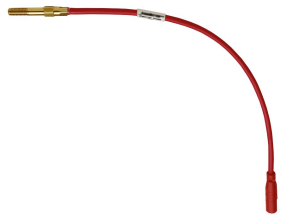

Sensore della temperatura avvitabile

2000100972
ZAQUA017



KWC AQUA3000OPEN

Modulo elettronico EM5 per rubinetterie da lavabo

Modell-Linie: AQUA3000OPEN | ACEX1002

Aqua3000 open - sistema di gestione dell'acqua | Accessori per sistema di gestione dell'acqua