

KWC AQUA3000OPEN Module électronique pour robinetteries de douche F5

Modell-Linie: AQUA3000OPEN | ACET2001
Gestion de l'eau | Accessoires gestion de l'eau

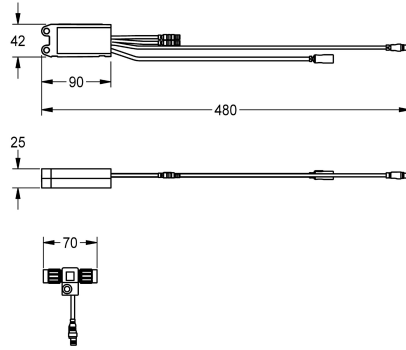

KWC-No.

2030041918

Module électronique EM5 ID 07040 et répartiteur électronique en T pour interconnexion dans AQUA 3000 open

Module électronique EM5 avec ID 07040 et jonction en T électronique. Pour l'intégration dans le système de gestion de l'eau

AQUA 3000 open, 24 V CC.

Données techniques

Unité de remplissage	1
Unité de mesure	Pièce
teamNumber	0

1
Pièce
0



Accessoires nécessaires



Contrôleur de fonctions ECC2

2000108123
ZA3OP0011



Contrôleur de fonction ECC2

2030016282
ZA3OP0022

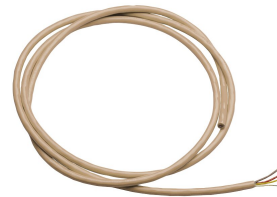

Câble système

2000100801
ZAQUA077



Câble système

2000100852
ZAQUA078

KWC AQUA3000OPEN Module électronique pour robinetteries de douche F5

Modell-Linie: AQUA3000OPEN | ACET2001
Gestion de l'eau | Accessoires gestion de l'eau

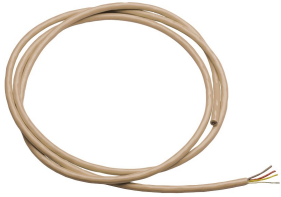

Câble système

2000104272
ZAQUA011



Câble système

2000104274
ZAQUA012

Accessoires en option

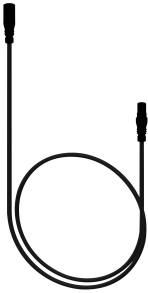

Rallonge de détecteur

2030041919
ACEX9006



Rallonge de détecteur

2030041920
ACEX9007

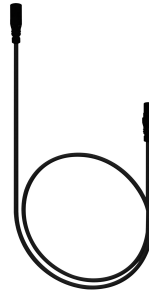

Rallonge de détecteur, 3 m

2030056669
ACEX9013



Rallonge

2000101055
ZAQUA073

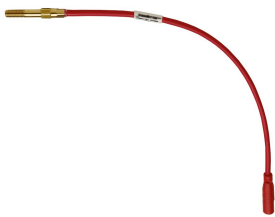

Capteur de température à visser

2000100972
ZAQUA017



Capteur de température à enficher

2000100974
ZAQUA019



Capteur de température à enficher

2000100973
ZAQUA018

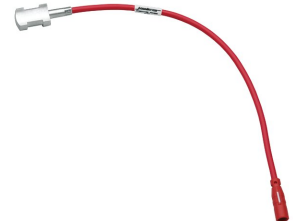

Capteur de température par contact

2000100975
ZAQUA020

KWC AQUA3000OPEN

Module électronique pour robinetteries de douche F5

Modell-Linie: AQUA3000OPEN | ACET2001

Gestion de l'eau | Accessoires gestion de l'eau

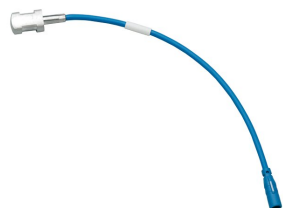

Capteur de température par contact

2000100976

ZAQUA021