

## KWC F5S-Therm

### Douchepaneel van roestvrij staal en handdouchegarnituur

Modell-Linie: F5S | F5ST2021

Douches | Zelfsluitende douchekranen

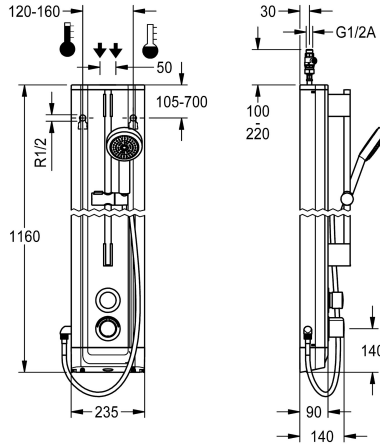

#### KWC-No.

2030056539

F5S-Therm douchepaneel van roestvrij staal voor opbouwmontage met zelfsluitende thermostaatmengkraan DN 15 en aansluitstuk voor handdouchekop. Hydraulisch gestuurd, voor aansluiting op warm en koud water. Functieblok met geïntegreerde zelfsluitende FRAMIC-patroon, thermostaat en voorgesloten hygiënische eenheid inclusief sensor met besturingselektronica voor de uitvoering van een automatische hygiënische spoeling, programmagestuurde thermische desinfectie (extra bypasspatroon voorzien van magneetklep nodig) en opslag van statistische gegevens. Zelfsluitende FRAMIC-patroon, onderhoudsarm en stagnatievrij, met keramische schijftechniek, automatisch sluitend, onafhankelijk van de stromingsdruk dankzij de constructie met gescheiden kamers. Stromingsstijd traploos instelbaar. Thermostaat met metalen greep met instelbare en tegen doordraaien beveiligde temperatuuraanslag en mogelijkheid voor de uitvoering van een handmatige thermische desinfectie. Volledig uitgevoerd in metaal, zichtbare delen gepolijst en verchroomd. Voorgesloten

douchestang, met in hoogte verstelbare handdouchehouder en handdouchewerkstoff, douchebodem met regenstraal, diameter 110 mm, doucheslang 900 mm, behuizing van roestvrij staal met hoogwaardig functioneel vlak en afdekkappen van kunststof. Aansluitlangen met afsluitbare debietregelingen met terugslagbeveiliging en zeef. Geactiveerde hygiënische spoeling, vaste intervalltijd 24 uur. Met mogelijkheid voor parametrisatie en communicatie via optionele bidirectionele afstandsbediening. Hygiënische eenheid naar keuze voor batterijvoeding met 6 V-lithiumbatterij (CR-P2) per kraan of aparte voeding via netadapter 6,75 V / 12 V DC.

Behuizingafmetingen 235 x 1160 x 90 mm (B x H x D)

Batterijvak incl. batterij of voeding incl. verlengkabel moeten apart worden besteld.

#### Technical Data

Extra aansluitingen
ATT-WS-BACKFLOWPREVENTER
Circulatie
ATT-WS-COMPA30000
Verbinding met betaalde waterafgifte
Standaard instelling hygiënespoeling
met filter
Instelbare looptijd
Werkingsprincipe
ATT-WS-HANDSHOWER
Hygiënespoeling
Diameter nominaal
Inlaat omvang
ATT-WS-LOCKINGMECHANISM
Materiaal behuizing
materiaalcode omhulsel
Materiaal montage
Maximale looptijd

Neen
Ja
Neen
Neen
Niet mogelijk
24-H
Ja
Ja
Hydraulisch zelfsluitend
Ja
Ja
DN 15
G-1-2-A
TOP-CERAMIC
Roestvrij staal
1.4301
Messing
35 Seconds

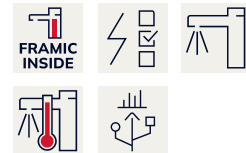

## KWC F5S-Therm

Douchepaneel van roestvrij staal en handdouchegarnituur

Modell-Linie: F5S | F5ST2021

Douches | Zelfsluitende douchekranen

Minimum dynamische druk	1 bar
Minimale looptijd	5 Seconds
Type menging	Met thermostaat
Totale diepte	90 mm
Totale hoogte	1,160 mm
Totale breedte	235 mm
ATT-WS-PARAMETERIZATION	REMOTECONTROL
Voedingsspanning	6-12-VDC
Spanningsaansluiting	Van bovenkant / zijkant
ATT-WS-POWTYPE	OTHER
ATT-WS-ROSETTES	Ja
Veiligheidsuitschakeling	Neen
Douchepijp spui	Neen
ATT-WS-SHOWERSET	Ja
Geluidsisolatie	Neen
Oppervlakafwerking behuizing	Zijdeglans
Oppervlaktebehandeling	Verchroomd
ATT-WS-SURTREATFIT	POLISHED
ATT-WS-TEMPERATURELIMIT	Ja
Thermische desinfectie	Ja
ATT-WS-TRANSFORMER	Neen
Type montage	Wandmontage
Type bediening	Manuele werking
Type sensor	Opto-elektronische sensor
Type douche	Douchepaneel
ATT-WS-WATCON	HOSE
Positie van wateraansluiting	Van bovenkant / zijkant
ATT-WS-WITHSOAPDISH	Neen
Accentkleur	CHROME-GLOSSY
Basiskleur	STAINLESSSTEEL

### Vereiste toebehoren



#### Batterijvak

**360002063**  
ACEX9023

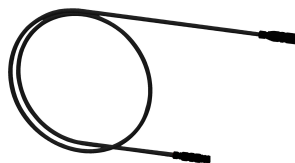

#### Verlengkabel 5 m

**2030043814**  
ACEX9010

## KWC F5S-Therm

Douchepaneel van roestvrij staal en handdouchegarnituur

Modell-Linie: F5S | F5ST2021

Douches | Zelfsluitende douchekranen

### Optionele toebehoren

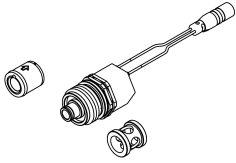

#### Set voor thermische desinfectie

**2030057940**  
ACXT2001

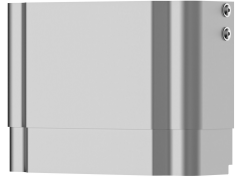

#### Behuizing voor F5-douchepanelen van roestvrij staal

**2030057066**  
ACXX2011

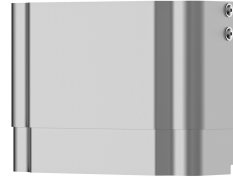

#### Behuizing voor F5-douchepanelen van roestvrij staal

**2030057067**  
ACXX2012

### Reserve onderdelen



#### Temperatuurhendel

**2030047082**  
ASXT9003

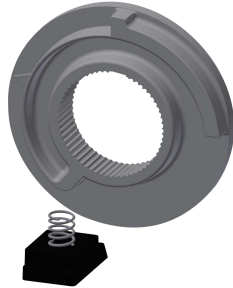

#### Temperatuuraanslag

**2030003296**  
EAQLT0003



#### Stop verchromd

**2030053006**  
ASSX9004



#### Drukcap

**2030049943**  
ASST2001



#### Veiligheidsring

**2030048357**  
ASSX9003

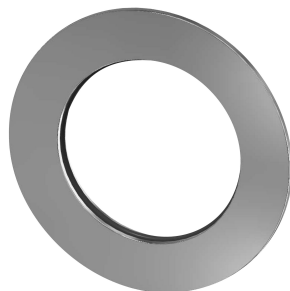

#### Rozet

**2030048765**  
ASET2006



#### FRAMIC Zelfsluitend patroon

**2030046145**  
ASSX9001



#### Magneetventielpatroon

**2030003033**  
EAQFU0001

## KWC F5S-Therm

Douchepaneel van roestvrij staal en handdouchegarnituur

Modell-Linie: F5S | F5ST2021

Douches | Zelfsluitende douchekranen



### Onderhoudsset

---

**2000109019**  
ZWSPL0024

---

### Reinigingsmiddel CHROMOL

---

**2000105091**  
ZWSPL0023

---