

KWC F5S-Therm douchepaneel van mineraal en handdouchegarnituur

Modell-Linie: F5S | F5ST2025
Douches | Zelfsluitende douchekranen

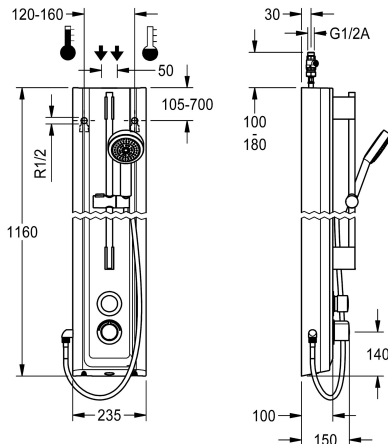

KWC-No.

2030056544

F5S-Therm douchepaneel van mineraal graniet voor opbouwmontage met zelfsluitende thermostaattmengkraan DN 15 en aansluitstuk voor handdouchekop. Hydraulisch gestuurd, voor aansluiting op warm en koud water. Functieblok met geïntegreerde zelfsluitende FRAMIC-patroon, thermostaat en voorgesmonteerde hygiënische eenheid inclusief sensor met besturingselektronica voor de uitvoering van een automatische hygiënische spoeling, programmagestuurde thermische desinfectie (extra bypasspatroon voorzien van magneetklep nodig) en opslag van statistische gegevens. Zelfsluitende FRAMIC-patroon, onderhoudsarm en stagnatievrij, met keramische schijftechniek, automatisch sluitend, onafhankelijk van de stromingsdruk dankzij de constructie met gescheiden kamers. Stromingsstijd traploos instelbaar. Thermostaat met metalen greep met instelbare en tegen doordraaien beveiligde temperatuuraanslag en mogelijkheid voor de uitvoering van een handmatige thermische desinfectie. Volledig uitgevoerd in metaal, zichtbare delen gepolijst en verchroomd. Voorgesmonteerde

douchestang, met in hoogte verstelbare handdouchehouder en handdouches verchroomd kunststof, douchebodem met regenstraal, diameter 110 mm, doucheslang 900 mm, behuizing met hoogwaardig functioneel vlak, van kunststharisgebonden mineraal graniet MIRANIT, met poriënvrij glad oppervlak (temperatuurbestendig tot 80 °C), kleur alpinewit. Aansluitslangen met afsluitbare debietregelingen met terugslagbegrenzer en zeef. Geactiveerde hygiënische spoeling, vaste intervaltijd 24 uur. Met mogelijkheid voor parametrisatie en communicatie via optionele bidirectionele afstandsbediening. Hygiënische eenheid naar keuze voor batterijvoeding met 6 V-lithiumbatterij (CR-P2) per kraan of aparte voeding via netadapter 6.75 V / 12 V DC.

Behuizingafmetingen 235 x 1160 x 100 mm (B x H x D)

Batterijvak incl. batterij of voeding incl. verlengkabel moeten apart worden besteld.

Technical Data

Extra aansluitingen

ATT-WS-BACKFLOWPREVENTER

Circulatie

ATT-WS-COMPA30000

Verbinding met betaalde waterafgifte

Standaard instelling hygiënespoeling

met filter

Instelbare looptijd

Werkingsprincipe

ATT-WS-HANDSHOWER

Hygiënespoeling

Diameter nominaal

Inlaat omvang

ATT-WS-LOCKINGMECHANISM

Materiaal behuizing

materiaalcode omhulsel

Materiaal montage

Maximale looptijd

Neen

Ja

Neen

Neen

Niet mogelijk

24-H

Ja

Ja

Hydraulisch zelfsluitend

Ja

Ja

DN 15

G-1-2-A

TOP-CERAMIC

Mineraal materiaal

Miranit

Messing

35 Seconden

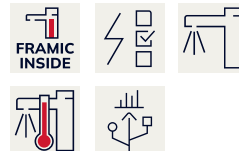

KWC F5S-Therm douchepaneel van mineraal en handdouchegarnituur

Modell-Linie: F5S | F5ST2025
Douches | Zelfsluitende douchekranen

Minimum dynamische druk	1 bar
Minimale looptijd	5 Seconden
Type menging	Met thermostaat
Totale diepte	100 mm
Totale hoogte	1,160 mm
Totale breedte	235 mm
ATT-WS-PARAMETERIZATION	REMOTECONTROL
Voedingsspanning	6-12-VDC
Spanningsaansluiting	Van bovenkant / zijkant
ATT-WS-POWTYPE	OTHER
ATT-WS-ROSETTES	Ja
Veiligheidsuitschakeling	Neen
Douchepijp spui	Neen
ATT-WS-SHOWERSET	Ja
Geluidsisolatie	Neen
Oppervlaktebehandeling	Verchroomd
ATT-WS-SURTREATFIT	POLISHED
ATT-WS-TEMPERATURELIMIT	Ja
Thermische desinfectie	Ja
ATT-WS-TRANSFORMER	Neen
Type montage	Wandmontage
Type bediening	Manuele werking
Type sensor	Opto-elektronische sensor
Type douche	Douchepaneel
ATT-WS-WATCON	HOSE
Positie van wateraansluiting	Van bovenkant / zijkant
ATT-WS-WITHSOAPDISH	Neen
Accentkleur	CHROME-GLOSSY
Basiskleur	Wit

Vereiste toebehoren

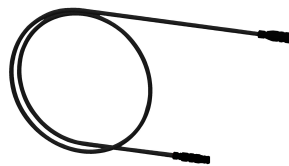
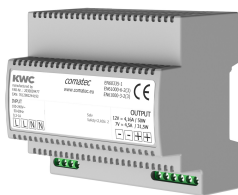

Batterijvak

3600002063
ACEX9023

Power supply unit

2030039477
ACEX9001

Verlengkabel 5 m

2030043814
ACEX9010

Optionele toebehoren

KWC F5S-Therm douchepaneel van mineraal en handdouchegarnituur

Modell-Linie: F5S | F5ST2025
Douches | Zelfsluitende douchekranen



Bidirectionele afstandsbediening

2030036654
ACEX9005



Afstandsbediening

2030036849
ACEX9004

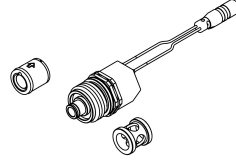

Set voor thermische desinfectie

2030057940
ACXT2001



Behuizingsverlenging van roestvrij staal voor F5-douchepanelen van MIRANIT

2030057071
ACXX2016

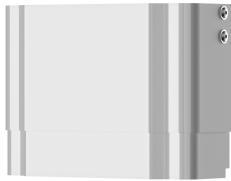

Behuizingsverlenging voor F5- douchepanelen van mineraal graniet MIRANIT

2030057072
ACXX2017

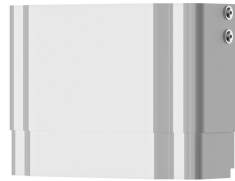

Housing extension for F5 shower panels made of MIRANIT

2030057073
ACXX2018



Behuizingsverlenging voor F5- douchepanelen van mineraal graniet MIRANIT

2030057075
ACXX2019



Housing extension for F5 shower panels made of MIRANIT

2030057076
ACXX2020

Reserve onderdelen



Handdouche

2030051216
ACXX2007



Afdekplaatjes

2030031443
ESHOW0059



Temperatuurhendel

2030047082
ASXT9003

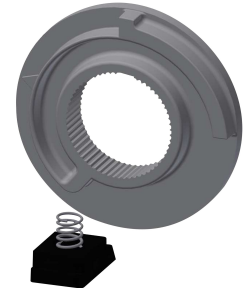

Temperatuuranslag

2030003296
EAQLT0003

KWC F5S-Therm douchepaneel van mineraal en handdouchegarnituur

Modell-Linie: F5S | F5ST2025
Douches | Zelfsluitende douchekranen



Stop verchromd

2030053006
ASSX9004



Drukkap

2030049943
ASST2001



Veiligheidsring

2030048357
ASSX9003

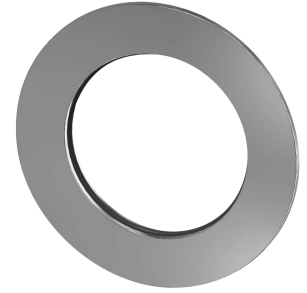

Rozet

2030048765
ASET2006



FRAMIC Zelfsluitend patroon

2030046145
ASSX9001

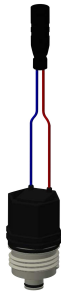

Magneetventielpatroon

2030003033
EAQFU0001