

KWC F5E-Therm Sprchový panel z materiálu MIRANIT

Modell-Linie: F5E | F5ET2024

Sprchové armatury | Elektronicky řízené sprchy

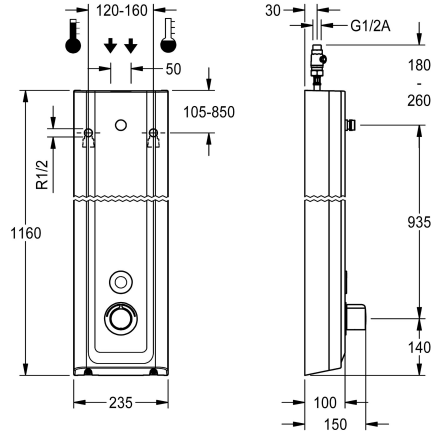

KWC-No.

2030056563

F5E-Therm - sprchový panel z minerálního materiálu k montáži na omítku s termostatickou baterií a připojovacím hrdlem pro sprchovou hlavici. S elektronickým řízením, k připojení na teplou a studenou vodu. Funkční blok s integrovanou kartuší a elektromagnetickým ventilem, termostatem a zařízením pro volitelnou kartuši s obtokovým elektromagnetickým ventilem k provádění termické dezinfekce řízené programem. Termostat s kovovou rukojetí s nastavitelným teplotním dorazem a pojistkou proti přetočení, s možností ručně prováděné termické dezinfekce. Celokovové provedení, viditelné části leštěné chromované. Připojovací hrdlo pro samostatné opatřeno sprchovou hlavici KWC DN 15 s předmontovaným regulátorem průtoku 9,0 l/min. Plášť s mírně vystouplou funkční plochou, z minerálního materiálu MIRANIT pojeného syntetickou pryskyřicí, s hladkým povrchem bez pórů (odolný vůči teplotám do 80 °C), barva alpská bílá. Dotykový senzor

včetně řídicí elektroniky s funkcí start/stop a vypnutí kvůli čištění. Připojovací hadice s uzavíratelnou regulací množství vody se zábranou zpětného toku a sítkem. Aktivované hygienické proplachování 24 hodin po posledním použití a ukládání statistických údajů. S možností nastavení funkčních parametrů a komunikace pomocí volitelného obousměrného dálkového ovládání. Volitelně pro bateriový provoz s lithiovou baterií 6 V (CR-P2) na jednu armaturu nebo samostatné elektrické napájení pomocí síťového zdroje 6,75 V / 12 V DC nebo systémového příslušenství AQUA 3000 open.

Rozměry pláště 235 x 1160 x 100 mm (š x v x h)
Sprchová hadice a příhrádka na baterii včetně baterie nebo síťový zdroj a prodlužovací kabel se musí objednat zvlášť.

Technické údaje

Dodatečná spojení
ATT-WS-BACKFLOWPREVENTER
Cirkulace
ATT-WS-COMPA3000O
Připojení s placeným zásobníkem vody
Nastavené automatické hygienické proplachování
Nastavená doba průtoku s filtrem
Nastavitelná doba průtoku
Ovládání
ATT-WS-HANDSHOWER
ATT-WS-HYGIENE-FLUSH
Nominální průměr
Velikost přívodní trubky
ATT-WS-LOCKINGMECHANISM
Materiál pouzdra/krytu
Kód materiálu pouzdra/krytu
Materiál armatury
Maximální doba průtoku
Minimální tlak průtoku

Ne
ano
Ne
ano
VIA-EM
24 hodin po posledním použití
30 Sekundy
ano
ano
electronically self-closing
Ne
ano
DN 15
G-1-2-A
TOP-NONCERAMIC
minerální materiál
Miranit
mosaz
255 Sekundy
1.5 bar

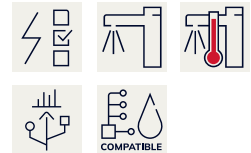

KWC F5E-Therm Sprchový panel z materiálu MIRANIT

Modell-Linie: F5E | F5ET2024

Sprchové armatury | Elektronicky řízené sprchy

Minimální doba průtoku	1 Sekundy
Typ směšování	s termostatem
Celková hloubka	100 mm
Celková výška	1,160 mm
Celková šířka	235 mm
ATT-WS-PARAMETERIZATION	REMOTECONTROL
Napájení	6,75 / 12 VDC / A3000 open
Umístění elektrické přípojky	shora / od zadní strany
ATT-WS-POWTYPE	OTHER
ATT-WS-ROSETTES	ano
Bezpečnostní vypnutí	ano
Automaticky vypouštěné sprchové potrubí	Ne
ATT-WS-SHOWERHEAD	SEPARATELY
ATT-WS-SHOWERSET	Ne
Zvuková izolace	Ne
Povrchová úprava armatury	chromovaný
ATT-WS-SURTREATFIT	POLISHED
ATT-WS-TEMPERATURELIMIT	ano
Termická dezinfekce	ano
ATT-WS-TRANSFORMER	Ne
Způsob montáže	montáž na stěnu
Ovládání	senzor
Typ senzoru	optoelektronický senzor
Typ sprchy	sprchový panel
ATT-WS-VOLFLOWRATE3	0.15 l/s
ATT-WS-WATCON	hadice
Umístění vodovodní přípojky	shora / od zadní strany
ATT-WS-WITHSOAPDISH	Ne
Barevné varianty	CHROME-GLOSSY
Základní barva	bílá

Nezbytné příslušenství



AQUAJET-Slimline Sprchová hlavice pro sprchové panely F5

2030054255
SHAS0011



AQUAJET-Comfort Sprchová hlavice pro sprchové panely F5

2030054254
SHAC0011

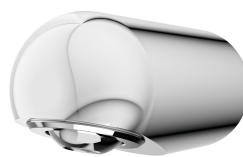

MÜNCHEN Sprchová hlavice pro sprchové panely F5

2030054793
SHMU0011



Příhrádka na baterii

3600002063
ACEX9023

KWC F5E-Therm

Sprchový panel z materiálu MIRANIT

Modell-Linie: F5E | F5ET2024

Sprchové armatury | Elektronicky řízené sprchy

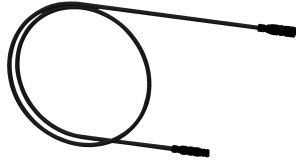
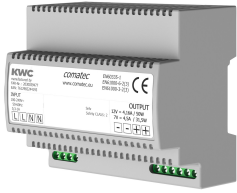

Síťový zdroj

2030039477
ACEX9001

Prodlužovací kabel 5 m

2030043814
ACEX9010

Volitelné příslušenství

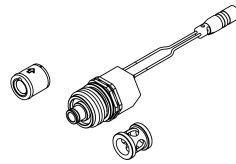
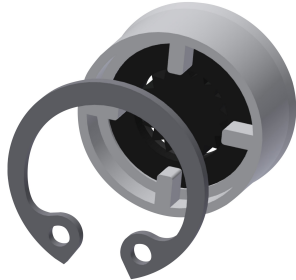
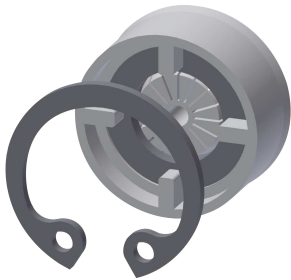

Regulátor průtoku 6 l/min

2030027586
ESHHE0004

Regulátor průtoku 12,0 l/min

2000104783
ESHHE0002

Sada pro termickou dezinfekci

2030057940
ACXT2001

Obousměrné dálkové ovládnání pro armatury F3 a F5

2030036654
ACEX9005



Dvoutlačítkové dálkové ovládnání pro armatury f3 a f5

2030036849
ACEX9004

Prodloužení pláště pro sprchové panely F5 z materiálu MIRANIT

2030057071
ACXX2016

Prodloužení pláště pro sprchové panely F5 z materiálu MIRANIT

2030057072
ACXX2017

Prodloužení pláště pro sprchové panely F5 z materiálu MIRANIT

2030057073
ACXX2018

KWC F5E-Therm

Sprchový panel z materiálu MIRANIT

Modell-Linie: F5E | F5ET2024

Sprchové armatury | Elektronicky řízené sprchy



Prodloužení pláště pro sprchové panely F5 z materiálu MIRANIT

2030057075
ACXX2019



Prodloužení pláště pro sprchové panely F5 z materiálu MIRANIT

2030057076
ACXX2020



Elektronický modul EM5 pro sprchové armatury F5

2030041918
ACET2001

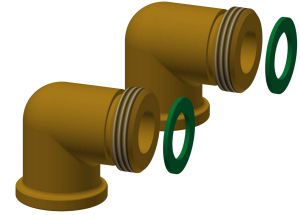

Připojovací sada

2000104916
ZSHOW0006



Připojovací adaptér

2000101441
AQRM928

Náhradní díly



Krycí destičky

2030031443
ESHOW0059



Rukojeť teplotního voliče

2030047082
ASXT9003

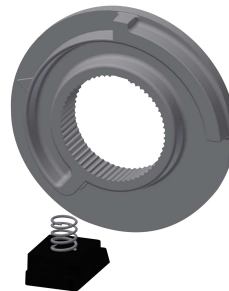

Teplotní doraz

2030003296
EAQLT0003



Kartuše s obtokovým elektromagnetickým ventilem

2030003033
EAQFU0001

KWC F5E-Therm Sprchový panel z materiálu MIRANIT

Modell-Linie: F5E | F5ET2024
Sprchové armatury | Elektronicky řízené sprchy

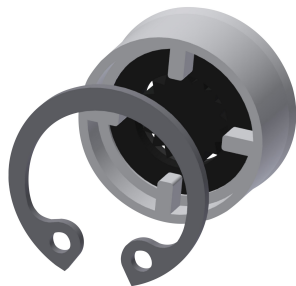

Regulátor průtoku 9,0 l/min

2000104782
ESHHE0001
