

## KWC F5E-Therm

Duschpanel av mineraliskt material

Modell-Linie: F5E | F5ET2025

Duschar | Elektronisk självstängande dusch

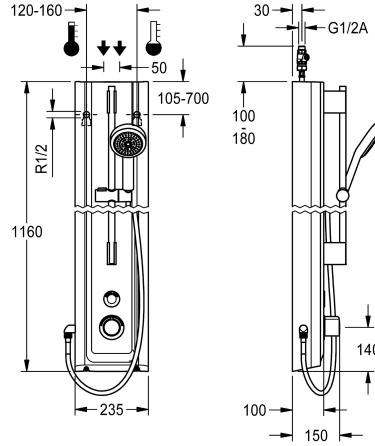

### KWC-No.

2030056573

F5E-Therm duschpanel av mineraliskt material för väggmontering med självstängande termostatbatteri och handduschsats. Elektronisk styrning, för anslutning till varm- och kallvatten. Funktionsblock med integrerad magnetventilpatron, termostat och förberedelse för bypass-magnetventilpatron (tillval) för programstyrd termisk desinfektion. Termostat med metallhandtag med inställbart och vridskyddat temperaturstopp, med möjlighet att genomföra manuell termisk desinfektion. Utförande helt i metall, synliga delar högblankt förkromade. Förmonterad duschstång, förkromad mässing, med höjjusterbar handduschhållare samt dusch, förkromad plast, duschgolv med regnstråle, diameter 110 mm, duschslang 900 mm, hus med sublim funktionsyta av det konstharthsbundna materialet MIRANIT med porfri, slät yta

(temperaturbeständigt upp till 80 C), alpinvitt. Anslutnings slangar med backflödesanordning och sil. Knappsensor inklusive styrelektronik med start-/stoppfunktion och rengöringsavstängning. Anslutnings slangar med backflödesanordning och sil. Aktiverad hygienspolning 24 timmar efter senaste spolning och lagring av statistiska data. Med möjlighet till parameterinställning och kommunikation via dubbelriktad fjärrkontroll (tillval). Valfritt för batteridrift med 6 V litiumbatteri (CR-P2) per armatur eller separat strömförsörjning via nät del 6,75 V / 12 V DC eller AQUA 3000 open systemtillbehör. Husmått 235 x 1160 x 100 mm (B x H x D)

Batterifack inklusive batteri eller nät del plus förlängningskabel måste beställas separat.

### Technical Data

extra anslutning

ATT-WS-BACKFLOWPREVENTER

Cirkulation

ATT-WS-COMPA30000

Samband med lön myntopererad behållare

Standard automatisk hygien spolning

Felaktig flödestid

med filter

Justerbar flödestid

Funktionell princip

ATT-WS-HANDSHOWER

ATT-WS-HYGIENE-FLUSH

Nominell diameter

Inbyggnadsmått

ATT-WS-LOCKINGMECHANISM

Material hölje

materialkod hölje

Material delar

Maximal flödestid

Minimalt flödestryck

Minimal flödes tid

Nej

Ja

Nej

Ja

VIA-EM

24 timmar efter den senaste operationen

30 Sekunder

Ja

Ja

Elektronisk självstängande

Ja

Ja

DN 15

G-1-2-A

TOP-NONCERAMIC

Mineralmaterial

Miranit

Mässing

255 Sekunder

1 bar

1 Sekunder

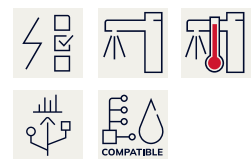

## KWC F5E-Therm

Duschpanel av mineraliskt material

**Modell-Linie: F5E | F5ET2025**

Duschar | Elektronisk självstängande dusch

Typ av blandning	Med termostat
Övergripande djup	100 mm
Total höjd	1.160 mm
Total bredd	235 mm
ATT-WS-PARAMETERIZATION	REMOTECONTROL
Kraft försörjnings anslutning	6-12-3000VDC
Kraftanslutning	Från toppen/ baksidan
ATT-WS-POWTYPE	OTHER
ATT-WS-ROSETTES	Ja
Säkerhetsavstängning	Ja
Dusch rör dränering	Nej
ATT-WS-SHOWERSET	Ja
Ljud isolering	Nej
yt finish	Förkromad
ATT-WS-SURTREATFIT	POLISHED
ATT-WS-TEMPERATURELIMIT	Ja
terminal för desinfektion	Ja
ATT-WS-TRANSFORMER	Nej
Typ av montering	Väggmontering
Typ av operation	Sensor styrning
Typ av sensor	Utän elektronisk sensor
Typ av dusch	Duschpanel
ATT-WS-WATCON	HOSE
Vattenanslutning	Från toppen/ baksidan
ATT-WS-WITHSOAPDISH	Nej
Accentfärg	CHROME-GLOSSY
Basfärg	Vit

### Nödvändiga tillbehör



#### Battery compartment

**3600002063**  
ACEX9023

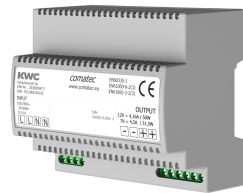

#### Power supply unit

**2030039477**  
ACEX9001

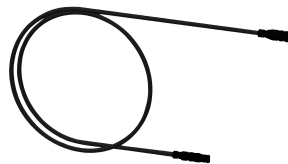

#### Extension cable 5 m

**2030043814**  
ACEX9010

### Extratillbehör

## KWC F5E-Therm

Duschpanel av mineraliskt material

Modell-Linie: F5E | F5ET2025

Duschar | Elektronisk självstängande dusch

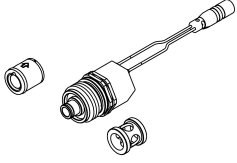

Set for thermal disinfection

**2030057940**  
ACXT2001



Bidirectional remote control for electrical fittings F3 and F5

**2030036654**  
ACEX9005



2-button remote control for fittings F3 and F5

**2030036849**  
ACEX9004



Housing extension for F5 shower panels made of MIRANIT

**2030057071**  
ACXX2016



Housing extension for F5 shower panels made of MIRANIT

**2030057072**  
ACXX2017



Housing extension for F5 shower panels made of MIRANIT

**2030057073**  
ACXX2018



Housing extension for F5 shower panels made of MIRANIT

**2030057075**  
ACXX2019

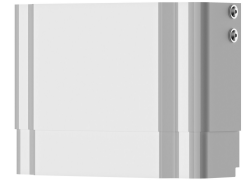

Housing extension for F5 shower panels made of MIRANIT

**2030057076**  
ACXX2020

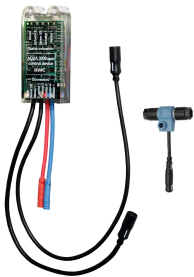

Elektronikmodul EM5 med ID 07040

**2030041918**  
ACET2001

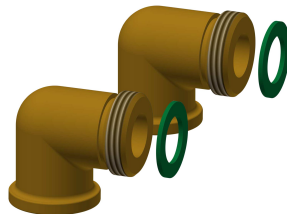

Connection set for shower panel

**2000104916**  
ZSHOW0006



Connection adapter

**2000101441**  
AQRM928

## Reservdelar

## KWC F5E-Therm

Duschpanel av mineraliskt material

Modell-Linie: F5E | F5ET2025

Duschar | Elektronisk självstängande dusch

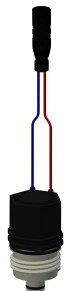

**Solenoid valve cartridge**

**2030003033**  
EAQFU0001



**Hand shower**

**2030051216**  
ACXX2007