

KWC F5E-Therm

Duschpanel av mineraliskt material

Modell-Linie: F5E | F5ET2026

Duschar | Elektronisk självstängande dusch

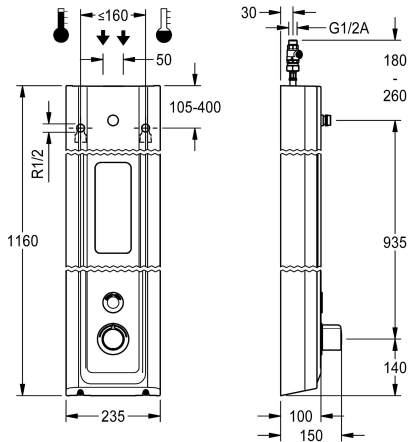

KWC-No.

2030056574

F5E-Therm duschpanel av mineraliskt material för väggmontering med självstängande termostatbatteri och handduschsats. Elektronisk styrning, för anslutning till varm- och kallvatten. Funktionsblock med integrerad magnetventilpatron, termostat och förberedelse för bypass-magnetventilpatron (tillval) för programstyrd termisk desinfektion. Termostat med metallhandtag med inställbart och vridskyddat temperaturstopp, med möjlighet att genomföra manuell termisk desinfektion. Utförande helt i metall, synliga delar högblankt förkromade. Anslutningsstuts för separat nödvändigt KWC-duschhuvud DN 15 med förmonterad flödesregulator 9,0 l/min, hus med sömlöst formad duschgelhållare, av det hartsbundna mineralmaterialet MIRANIT, med porfri slät yta (temperaturbeständig upp till 80 C), alpinvitt. Knappsensor

inklusive styrelektronik med start-/stoppfunktion och rengöringsavstängning. Anslutningsslangar med backflödesanordning och sil. Aktiverad hygienspolning 24 timmar efter senaste spolning och lagring av statistiska data. Med möjlighet till parameterinställning och kommunikation via dubbelriktad fjärrkontroll (tillval). Valfritt för batteridrift med 6 V litiumbatteri (CR-P2) per armatur eller separat strömförsörjning via nätdel 6,75 V / 12 V DC eller AQUA 3000 open systemtillbehör.

Husmått 235 x 1160 x 100 mm (B x H x D)

Duschhuvud och batterifack inklusive batteri eller nätdel plus förlängningskabel måste beställas separat.

Technical Data

extra anslutning

ATT-WS-BACKFLOWPREVENTER

Cirkulation

ATT-WS-COMPA30000

Samband med lön myntopererad behållare

Standard automatisk hygien spolning

Felaktig flödestid

med filter

Justerbar flödestid

Funktionell princip

ATT-WS-HANDSHOWER

ATT-WS-HYGIENE-FLUSH

Nominell diameter

Inbyggnadsmått

ATT-WS-LOCKINGMECHANISM

Material hölje

materialkod hölje

Material delar

Maximal flödestid

Minimalt flödestryck

Minimal flödes tid

Nej

Ja

Nej

Ja

VIA-EM

24 timmar efter den senaste operationen

30 Sekunder

Ja

Ja

Elektronisk självstängande

Nej

Ja

DN 15

G-1-2-A

TOP-NONCERAMIC

Mineralmaterial

Miranit

Mässing

255 Sekunder

1.5 bar

1 Sekunder

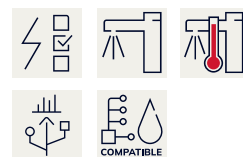

KWC F5E-Therm

Duschpanel av mineraliskt material

Modell-Linie: F5E | F5ET2026

Duschar | Elektronisk självstängande dusch

Typ av blandning	Med termostat
Övergripande djup	100 mm
Total höjd	1.160 mm
Total bredd	235 mm
ATT-WS-PARAMETERIZATION	REMOTECONTROL
Kraft försörjnings anslutning	6-12-3000VDC
Kraftanslutning	Från toppen / baksidan
ATT-WS-POWTYPE	OTHER
ATT-WS-ROSETTES	Ja
Säkerhetsavstängning	Ja
Dusch rör dränering	Nej
ATT-WS-SHOWERHEAD	SEPARATELY
ATT-WS-SHOWERSET	Nej
Ljud isolering	Nej
yt finish	Förkromad
ATT-WS-SURTREATFIT	POLISHED
ATT-WS-TEMPERATURELIMIT	Ja
terminal för desinfektion	Ja
ATT-WS-TRANSFORMER	Nej
Typ av montering	Väggmontering
Typ av operation	Sensor styrning
Typ av sensor	Utan elektronisk sensor
Typ av dusch	Duschpanel
ATT-WS-VOLFLOWRATE3	0.15 l/s
ATT-WS-WATCON	HOSE
Vattenanslutning	Från toppen / baksidan
ATT-WS-WITHSOAPDISH	INTEGRATED
Accentfärg	CHROME-GLOSSY
Basfärg	Vit

Nödvändiga tillbehör



Duschhuvud

2030054255
SHAS0011



Duschhuvud

2030054254
SHAC0011



Duschhuvud

2030054793
SHMU0011



Battery compartment

3600002063
ACEX9023

KWC F5E-Therm

Duschpanel av mineraliskt material

Modell-Linie: F5E | F5ET2026

Duschar | Elektronisk självstängande dusch

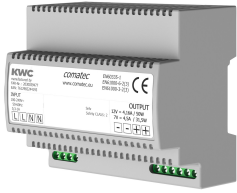

Power supply unit

2030039477
ACEX9001

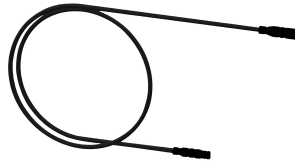

Extension cable 5 m

2030043814
ACEX9010

Extratillbehör

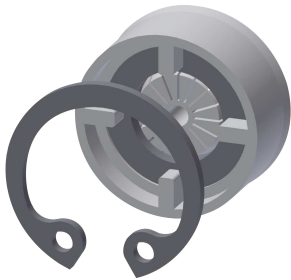

Flow controller 6.0 l/min

2030027586
ESHHE0004

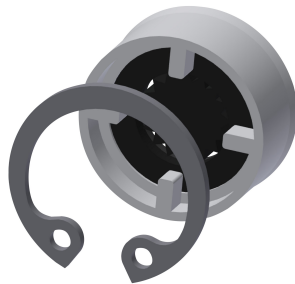

Flow controller 12.0 l/min

2000104783
ESHHE0002

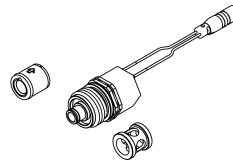

Set for thermal disinfection

2030057940
ACXT2001



Bidirectional remote control for electronic fittings F3 and F5

2030036654
ACEX9005



2-button remote control for fittings F3 and F5

2030036849
ACEX9004



Housing extension for F5 shower panels made of MIRANIT

2030057071
ACXX2016



Housing extension for F5 shower panels made of MIRANIT

2030057072
ACXX2017



Housing extension for F5 shower panels made of MIRANIT

2030057073
ACXX2018

KWC F5E-Therm

Duschpanel av mineraliskt material

Modell-Linie: F5E | F5ET2026

Duschar | Elektronisk självstängande dusch



Housing extension for F5 shower panels made of MIRANIT

2030057075
ACXX2019



Housing extension for F5 shower panels made of MIRANIT

2030057076
ACXX2020



Elektronikmodul EM5 med ID 07040

2030041918
ACET2001

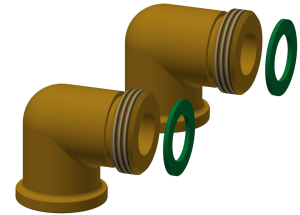

Connection set for shower panel

2000104916
ZSHOW0006



Connection adapter

2000101441
AQRM928

Reservdelar



Solenoid valve cartridge

2030003033
EAQFU0001