

KWC AQUA3000OPEN

Moduł elektroniczny EM5 z ID02010, z puszką do montażu w ścianie

Modell-Linie: AQUA3000OPEN | ACEX1004

Zarządzanie wodą | Wyposażenie dodatkowe do zarządzania wodą

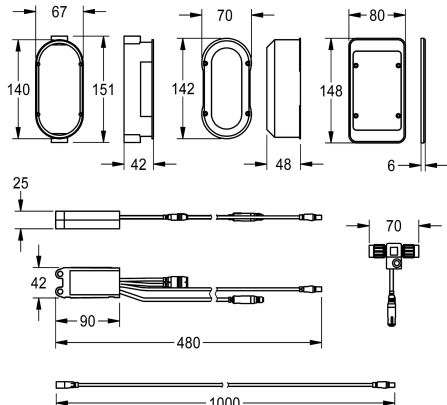

KWC-No.

2030041520

Moduł elektroniczny EM5 z ID 02010

2030059118

Moduł elektroniczny EM5 z ID02010, z puszką do montażu w ścianie, dla F5EV1004/1008 i F5EM1004/1010

2030041914

Moduł elektroniczny EM5 z ID 02050 do F5ET 1004/1005/1006 i F5ET1019/1020/1021

2030041915

Moduł elektroniczny EM5 ID 02020 do F5ET1013

2030041916

Moduł elektroniczny EM5 ID 02030 do F5ET1014

2030041917

Moduł elektroniczny EM5 ID 02040 do F5ET1015

2030065092

Moduł elektroniczny EM5 z ID 02090 do F5EV1013

Moduł elektroniczny EM5 z programem ID 02010 i z rozdzielaczem elektrycznym typu T do montażu podtynkowego z puszką podtynkową i osłoną z tworzywa sztucznego 150 x 80 mm. Do

integracji w system zarządzania wodą AQUA 3000 open, 24 V DC.

Dane techniczne

Pojemność

1

Ilość uom

Sztuki



Niezbędne akcesoria



KWC AQUA3000OPEN

Moduł elektroniczny EM5 z ID02010, z puszką do montażu w ścianie

Modell-Linie: AQUA3000OPEN | ACEX1004

Zarządzanie wodą | Wyposażenie dodatkowe do zarządzania wodą

ECC2 Sterownik

2000108123
ZA3OP0011

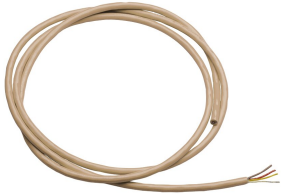

ECC2 Sterownik

2030016282
ZA3OP0022

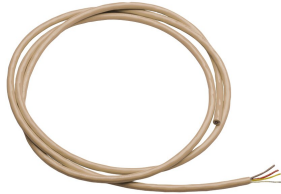

Kabel systemowy

2000100801
ZAQUA077

Kabel systemowy

2000100852
ZAQUA078

Kabel systemowy

2000104272
ZAQUA011

Kabel systemowy

2000104274
ZAQUA012

Akcesoria opcjonalne



Przedłużacz

2000101055
ZAQUA073

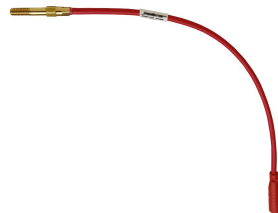

Wkręcany czujnik temperatury

2000100972
ZAQUA017

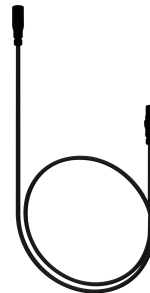

Kabel przedłużający

2030041919
ACEX9006

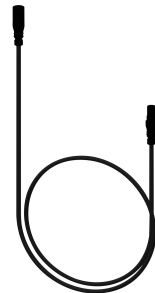

Kabel przedłużający

2030041920
ACEX9007

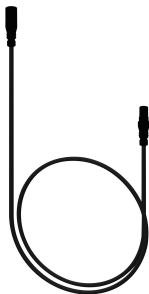

Kabel przedłużający

2030056669
ACEX9013



KWC AQUA3000OPEN

Moduł elektroniczny EM5 z ID02010, z puszką do montażu w ścianie

Modell-Linie: AQUA3000OPEN | ACEX1004

Zarządzanie wodą | Wyposażenie dodatkowe do zarządzania wodą