

Modell-Linie: F5L | F5LT2007

Rubinerterie per doccia | Rubinetterie monocomando per doccia

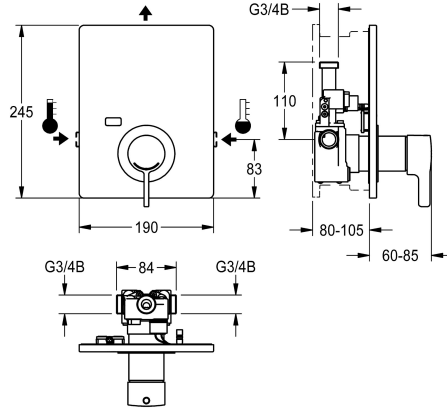

KWC-No.

2030066501

Miscelatore termostatico monocomando F5L-Therm DN 15, utilizzato come kit di installazione completo per il montaggio a parete nel kit di installazione base, per impianti di docce. Da collegare all'acqua calda e fredda. Blocco funzionale con cartuccia termostatica integrata e unità igienica premontata, inclusi sensore batteria al litio da 6 V (CR-P2), per l'esecuzione di un flusso sanitario automatico, la disinfezione termica programmabile (è necessaria una cartuccia elettrovalvola di bypass supplementare) e la memorizzazione dei dati statistici. Cartuccia del miscelatore a controllo termostatico con elemento a espansione, blocco di

sicurezza in caso di interruzione della fornitura di acqua fredda, blocco temperatura antitorsione regolabile e tecnologia a dischi ceramici. Costruzione interamente metallica, parti visibili, lucidatura a specchio al cromo. Telaio di sostegno inclusa guarnizione profilata, piastra di copertura in acciaio inox 190 x 245 mm, con fissaggio a vite nascosto, rosetta in plastica cromata, valvola antiritorno e filtri. Regolazione in profondità 25 mm, flusso sanitario attivato, tempo di intervallo fisso 24 ore. Con possibilità di parametrizzazione e comunicazione tramite telecomando bidirezionale disponibile in opzione.

Dati tecnici

Raccordi supplementari
ATT-WS-BACKFLOWPREVENTER
ATT-WS-BUILTINMODEL
Circolazione
Connessione alla gettoniera
ATT-WS-COVERHEIGHT
ATT-WS-COVERWIDTH
Disinfezione termica regolata ex fabbrica
con filtro
Tempo di flusso regolabile
Principio di funzionamento
ATT-WS-HANDSHOWER
ATT-WS-HYGIENE-FLUSH
Diametro mandata
Dimensione mandata
ATT-WS-LOCKINGMECHANISM
Materiale della copertura
Materiale connessioni
Pressione portata minima
Tipologia della miscelazione
Quantità batterie
Altezza totale

No
Si
FINISHING
No
Non possibile
245 mm
190 mm
24-H
Si
No
Manuale
No
Si
DN 15
G 3/4 B
TOP-CERAMIC
Acciaio inox
Ottone
1 bar
Con termostato
1
245 mm



Modell-Linie: F5L | F5LT2007

Rubinetterie per doccia | Rubinetterie monocomando per doccia

Larghezza complessiva	190 mm
ATT-WS-PARAMETERIZATION	REMOTECONTROL
Connessione dell'alimentazione elettrica	BATTERY-6-V
Consumo elettrico	1.5 Voltampere
ATT-WS-POWTYPE	BATTERY
ATT-WS-ROSETTES	Si
Interruzione di sicurezza	No
Tubazione drenaggio doccia	No
Finitura della superficie esterna	Finitura satinata
Finitura della superficie	Cromato
ATT-WS-SURTREATFIT	POLISHED
ATT-WS-TEMPERATURELIMIT	Si
Disinfezione termica	Si
ATT-WS-TRANSFORMER	No
Tipo batterie	CR-P2
Tipo di montaggio	Installazione a parete con kit incasso
Funzionamento	Comando manuale
Tipologia del sensore	Sensore opto-elettronico
Tipologia doccia	Impianto a parete
ATT-WS-VOLFLOWHYG	0.09 l/s
ATT-WS-VOLFLOWRATE3	0.23 l/s
ATT-WS-WATCON	THREAD
Posizione della connessione idrica	Dal lato
Colore accento	CHROME-GLOSSY
Colore di base	Acciaio inox

Accessori necessari



System-Box R5

2030028990
F5BX2001

Accessori opzionali

KWC

Miscelatore termostatico a incasso monocomando F5L-Therm

Modell-Linie: F5L | F5LT2007

Rubinetterie per doccia | Rubinetterie monocomando per doccia



Telecomando con 2 funzioni

2030036849
ACEX9004



Telecomando bidirezionale

2030036654
ACEX9005

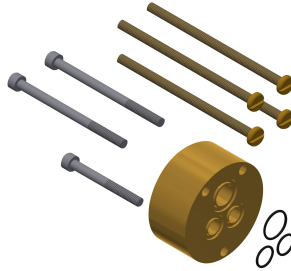

Set di prolunga per miscelatore monocomando F5L DN 15

2030044779
ACLM2002



Cartuccia della valvola magnetica

2030003033
EAQFU0001

Pezzi di ricambio

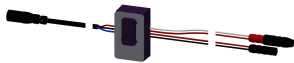

Sensore, ID 81/00001

2030041484
ASLM2001

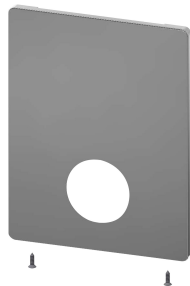

Placca di copertura in acciaio inox

2030045475
ASXM2001

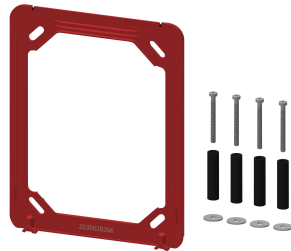

Telaio di sostegno

2030045472
ASXX9004



Kit per la manutenzione dell'acciaio inox

2000109019
ZWSPL0024



CHROMOL

2000105091
ZWSPL0023

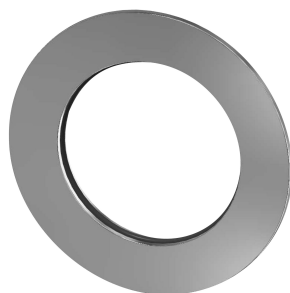

Rosetta

2030048765
ASET2006



Valvola antiritorno DN 6

2030045816
ASXX9002

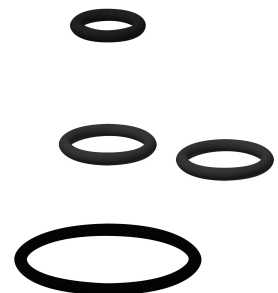

Kit di ricambio

2030045818
ASLM2005