

KWC F5L-Therm Sprchový panel z ušlechtilé oceli

Modell-Linie: F5L | F5LT2020
Sprchové armatury | Hydraulické sprchy

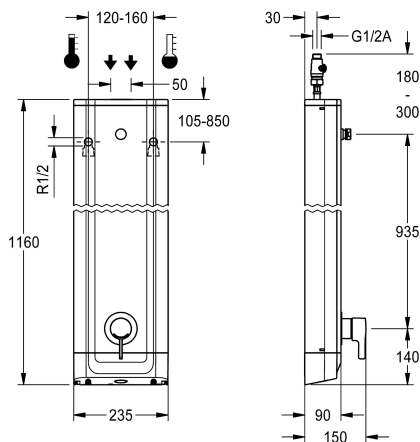

KWC-No.

2030066509

F5L-Therm Sprchový panel z chromniklové oceli k montáži na omítku s pákovým termostatem DN 15 a přípojovacím hrdlem pro sprchovou hlavici. K připojení na teplou a studenou vodu. Funkční blok s integrovanou směšovací kartuší a předmontovanou hygienickou jednotkou včetně senzoru s řídicí elektronikou k provádění automatického hygienického proplachování a programem řízené termické dezinfekce (nutná přídatná kartuše s obtokovým elektromagnetickým ventilem) a ukládání statistických údajů. Termostaticky řízená směšovací kartuše s roztažným prvkem a aktivní ochranou proti přetočení a keramickými teplotními dorazem s pojistkou proti přetočení a keramickými destičkami. Celokovové provedení, viditelné díly leštěné chromované. Přípojovací hrdlo pro samostatně opatřenou sprchovou hlavici KWC DN 15 s předmontovaným regulátorem

průtoku 9,0 l/min. Plášť z ušlechtilé oceli s mírně vystouplou funkční plochou a umělohmotnými kryty. Přípojovací hadice s uzavírací regulací množství vody se zábranou zpětného toku a sítkem. Aktivované hygienické proplachování, pevný časový interval 24 hodin. S možností nastavení funkčních parametrů a komunikace pomocí volitelného obousměrného dálkového ovládní. Hygienická jednotka volitelně pro bateriový provoz s lithiovou baterií 6 V (CR-P2) na jednu armaturu nebo samostatné elektrické napájení pomocí síťového zdroje 6,75 V / 12 V DC.

Rozměry pláště 235 x 1160 x 90 mm (š x v x h)

Sprchová hlavice a příhrádka na baterii včetně baterie nebo síťový zdroj a prodlužovací kabel se musí objednat zvlášť.

Technické údaje

Dodatečná spojení
ATT-WS-BACKFLOWPREVENTER
Cirkulace
ATT-WS-COMPA30000
Připojení s pláceným zásobníkem vody
Nastavené automatické hygienické proplachování
s filtrem
Nastavitelná doba průtoku
Ovládní
ATT-WS-HANDSHOWER
ATT-WS-HYGIENE-FLUSH
Nominální průměr
Velikost přívodní trubky
ATT-WS-LOCKINGMECHANISM
Materiál pouzdra/krytu
Kód materiálu pouzdra/krytu
Materiál armatury
Minimální tlak průtoku
Typ směšování
Celková hloubka

Ne
ano
Ne
Ne
není možné
24-H
ano
Ne
manuální
Ne
ano
DN 15
G-1-2-A
TOP-CERAMIC
ušlechtilá ocel
1.4301
mosaz
1 bar
s termostatem
90 mm

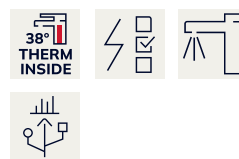

KWC F5L-Therm Sprchový panel z ušlechtilé oceli

Modell-Linie: F5L | F5LT2020
Sprchové armatury | Hydraulické sprchy

Celková výška	1,160 mm
Celková šířka	235 mm
ATT-WS-PARAMETERIZATION	REMOTECONTROL
Napájení	6-12-VDC
Umístění elektrické přípojky	shora / od zadní strany
ATT-WS-POWTYPE	OTHER
ATT-WS-ROSETTES	ano
Bezpečnostní vypnutí	Ne
Automaticky vypouštěné sprchové potrubí	Ne
ATT-WS-SHOWERHEAD	SEPARATELY
ATT-WS-SHOWERSET	Ne
Zvuková izolace	Ne
Povrchová úprava krytu	hedvábně matný
Povrchová úprava armatury	chromovaný
ATT-WS-SURTREATFIT	POLISHED
ATT-WS-TEMPERATURELIMIT	ano
Termická dezinfekce	ano
ATT-WS-TRANSFORMER	Ne
Způsob montáže	montáž na stěnu
Ovládání	manuální
Typ senzoru	optoelektronický senzor
Typ sprchy	sprchový panel
ATT-WS-VOLFLOWRATE3	0.15 l/s
ATT-WS-WATCON	hadice
Umístění vodovodní přípojky	shora / od zadní strany
ATT-WS-WITHSOAPDISH	Ne
Barevné varianty	CHROME-GLOSSY
Základní barva	STAINLESSSTEEL

Nezbytné příslušenství



AQUAJET-Slimline Sprchová hlavice pro sprchové panely F5

2030054255
SHAS0011



AQUAJET-Comfort Sprchová hlavice pro sprchové panely F5

2030054254
SHAC0011



MÜNCHEN Sprchová hlavice pro sprchové panely F5

2030054793
SHMU0011



Přihrádka na baterii

3600002063
ACEX9023

KWC F5L-Therm Sprchový panel z ušlechtilé oceli

Modell-Linie: F5L | F5LT2020
Sprchové armatury | Hydraulické sprchy

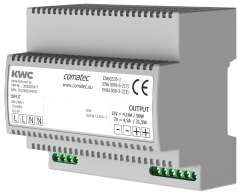

Síťový zdroj

2030039477
ACEX9001

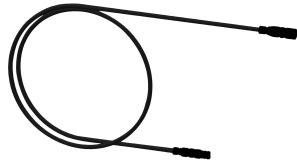

Prodlužovací kabel 5 m

2030043814
ACEX9010

Volitelné příslušenství

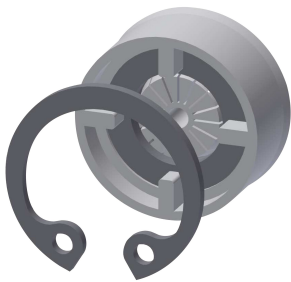

Regulátor průtoku 6 l/min

2030027586
ESHHE0004

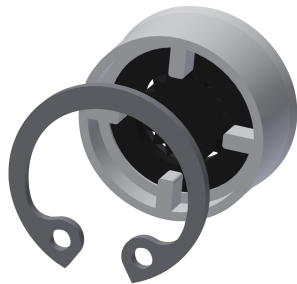

Regulátor průtoku 12,0 l/min

2000104783
ESHHE0002



Kartuše s obtokovým elektromagnetickým ventilem

2030003033
EAQFU0001

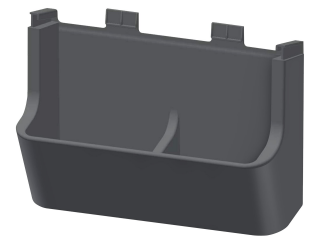

Miska na sprchový gel pro sprchové panely F5

2030057077
ACXX2021

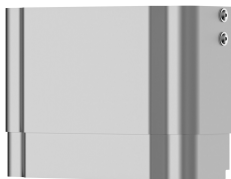

Prodloužení pláště pro sprchové panely F5 z ušlechtilé oceli

2030057066
ACXX2011

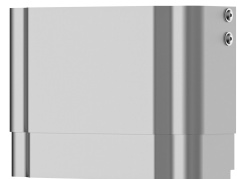

Prodloužení pláště pro sprchové panely F5 z ušlechtilé oceli

2030057067
ACXX2012



Prodloužení pláště pro sprchové panely F5 z ušlechtilé oceli

2030057068
ACXX2013



Prodloužení pláště pro sprchové panely F5 z ušlechtilé oceli

2030057069
ACXX2014

KWC F5L-Therm Sprchový panel z ušlechtilé oceli

Modell-Linie: F5L | F5LT2020
Sprchové armatury | Hydraulické sprchy

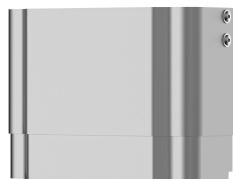

Prodloužení pláště pro sprchové panely F5 z ušlechtilé oceli

2030057070
ACXX2015

Dvoutlačítkové dálkové ovládání pro armatury F3 a F5

2030036849
ACEX9004

Obousměrné dálkové ovládání pro armatury F3 a F5

2030036654
ACEX9005

Náhradní díly



Ošetřovací sada

2000109019
ZWSPL0024

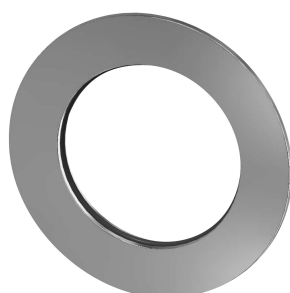

Rozeta

2030048765
ASET2006