

KWC F5L-Therm

Sprchový panel z ušlechtilé oceli se sadou ruční sprchy

Modell-Linie: F5L | F5LT2021

Sprchové armatury | Hydraulické sprchy

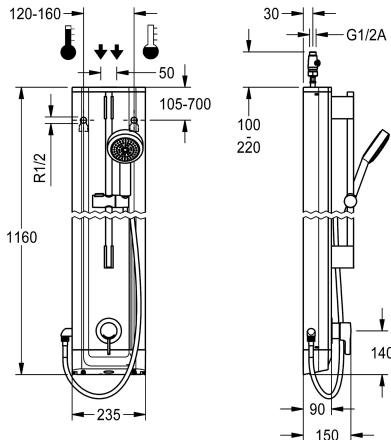

KWC-No.

2030066510

F5L-Therm Sprchový panel z ušlechtilé oceli k montáži na omítku s pákovým termostatem DN 15 a sadou ruční sprchy. K připojení na teplou a studenou vodu. Funkční blok s integrovanou směšovací kartou a předmontovanou hygienickou jednotkou včetně senzoru s řídicí elektronikou k provádění automatického hygienického proplachování a programem řízené termické dezinfekce (nutná přídatná kartuše s obtokovými elektromagnetickým ventilem) a ukládání statistických údajů. Termostaticky řízená směšovací kartuše s roztažným prvkem a aktivní ochranou proti opaření, jakož i nastavitelným teplotním dorazem s pojistkou proti přetočení a keramickými destičkami. Celokovové provedení, viditelné díly leštěné chromované. Předmontovaná tyč sprchy, chromovaná mosaz, s výškově nastavitelným držákem ruční sprchy a ruční sprchou z pochromovaného plastu, růžice sprchy s dešťovým efektem, průměr 110 mm, hadice sprchy 900 mm. Plášť z ušlechtilé

oceli s mírně vystouplou funkční plochou a umělohmotnými kryty. Připojovací hadice s uzavírací regulací množství vody se zábranou zpětného toku a sítkem. Aktivované hygienické proplachování, pevný časový interval 24 hodin. S možností nastavení funkčních parametrů a komunikace pomocí volitelného obousměrného dálkového ovládání. Hygienická jednotka volitelně pro bateriový provoz s lithiovou baterií 6 V (CR-P2) na jednu armaturu nebo samostatné elektrické napájení pomocí síťového zdroje 6,75 V / 12 V DC.

Rozměry pláště 235 x 1160 x 90 mm (š x v x h)

Příhrádka na baterii včetně baterie nebo síťový zdroj a prodlužovací kabel se musí objednat zvlášť.

Technické údaje

Dodatečná spojení

ATT-WS-BACKFLOWPREVENTER

Cirkulace

ATT-WS-COMPA30000

Připojení s pláceným zásobníkem vody

Nastavené automatické hygienické proplachování

s filtrem

Nastavitelná doba průtoku

Ovládání

ATT-WS-HANDSHOWER

ATT-WS-HYGIENE-FLUSH

Nominální průměr

Velikost přívodní trubky

ATT-WS-LOCKINGMECHANISM

Materiál pouzdra/krytu

Kód materiálu pouzdra/krytu

Materiál armatury

Minimální tlak průtoku

Typ směšování

Celková hloubka

Ne

ano

Ne

Ne

není možné

24-H

ano

Ne

manuální

ano

ano

DN 15

G-1-2-A

TOP-CERAMIC

ušlechtilá ocel

1.4301

mosaz

1 bar

s termostatem

90 mm

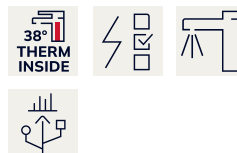

KWC F5L-Therm

Sprchový panel z ušlechtilé oceli se sadou ruční sprchy

Modell-Linie: F5L | F5LT2021

Sprchové armatury | Hydraulické sprchy

Celková výška	1,160 mm
Celková šířka	235 mm
ATT-WS-PARAMETERIZATION	REMOTECONTROL
Napájení	6-12-VDC
Umístění elektrické přípojky	shora / od zadní strany
ATT-WS-POWTYPE	OTHER
ATT-WS-ROSETTES	ano
Bezpečnostní vypnutí	Ne
Automaticky vypouštěné sprchové potrubí	Ne
ATT-WS-SHOWERSET	ano
Zvuková izolace	Ne
Povrchová úprava krytu	hedvábně matný
Povrchová úprava armatury	chromovaný
ATT-WS-SURTREATFIT	POLISHED
ATT-WS-TEMPERATURELIMIT	ano
Termická dezinfekce	ano
ATT-WS-TRANSFORMER	Ne
Způsob montáže	montáž na stěnu
Ovládání	manuální
Typ senzoru	optoelektronický senzor
Typ sprchy	sprchový panel
ATT-WS-VOLFLOWRATE3	0.15 l/s
ATT-WS-WATCON	hadice
Umístění vodovodní přípojky	shora / od zadní strany
ATT-WS-WITHSOAPDISH	Ne
Barevné varianty	CHROME-GLOSSY
Základní barva	STAINLESSSTEEL

Nezbytné příslušenství



Příhrádka na baterii

360002063
ACEX9023

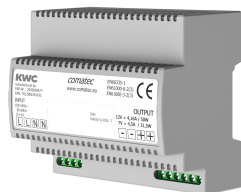

Sítový zdroj

2030039477
ACEX9001

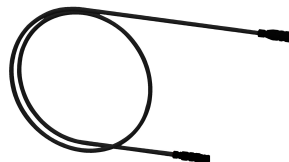

Prodlužovací kabel 5 m

2030043814
ACEX9010

Volitelné příslušenství

KWC F5L-Therm

Sprchový panel z ušlechtilé oceli se sadou ruční sprchy

Modell-Linie: F5L | F5LT2021

Sprchové armatury | Hydraulické sprchy



Obousměrné dálkové ovládání pro armatury F3 a F5

2030036654
ACEX9005



Dvoutlačítkové dálkové ovládání pro armatury F3 a F5

2030036849
ACEX9004

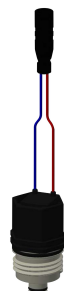

Kartuše s obtokovým elektromagnetickým ventilem

2030003033
EAQFU0001

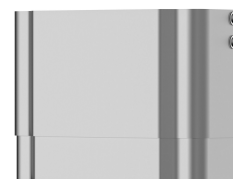

Prodloužení pláště pro sprchové panely F5 z ušlechtilé oceli

2030057066
ACXX2011

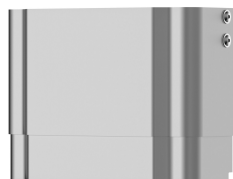

Prodloužení pláště pro sprchové panely F5 z ušlechtilé oceli

2030057067
ACXX2012

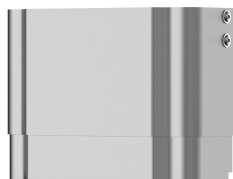

Prodloužení pláště pro sprchové panely F5 z ušlechtilé oceli

2030057068
ACXX2013



Prodloužení pláště pro sprchové panely F5 z ušlechtilé oceli

2030057069
ACXX2014

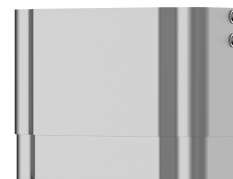

Prodloužení pláště pro sprchové panely F5 z ušlechtilé oceli

2030057070
ACXX2015

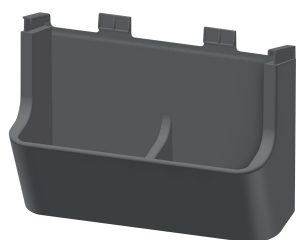

Miska na sprchový gel pro sprchové panely F5

2030057077
ACXX2021

Náhradní díly

KWC F5L-Therm

Sprchový panel z ušlechtilé oceli se sadou ruční sprchy

Modell-Linie: F5L | F5LT2021

Sprchové armatury | Hydraulické sprchy



Ruční sprcha

2030051216
ACXX2007

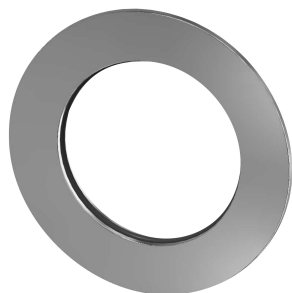

Rozeta

2030048765
ASET2006



Kartuše s obtokovým elektromagnetickým ventilem

2030003033
EAQFU0001



Ošetřovací sada

2000109019
ZWSP0024