

KWC F5L-Therm

Panel de ducha de acero inoxidable con teléfono de ducha

Modell-Linie: F5L | F5LT2021

Duchas | Duchas convencionales

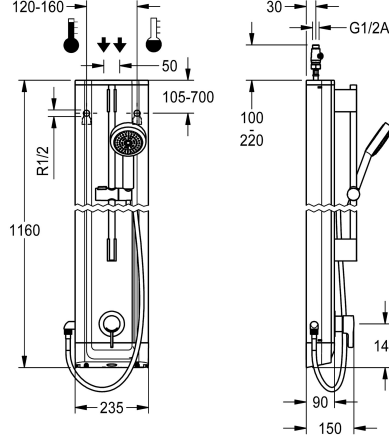

KWC-No.

2030066510

F5L-Therm Panel de ducha de acero inoxidable para instalación en superficie con termostato monomando DN 15 y grifería de teléfono de ducha. Para la conexión al agua caliente y fría. Bloque funcional con cartucho mezclador integrado y unidad higiénica premontada, sensor con electrónica de control para realizar una descarga higiénica automática y desinfección térmica controlada por programa (se requiere cartucho de válvula electromagnética de derivación adicional) y almacenamiento de datos estadísticos. Cartucho mezclador controlado por termostato con elemento de expansión, desconexión de seguridad en caso de avería en el agua fría, tope de temperatura ajustable y anti-giro y tecnología de discos de cerámica. Versión totalmente metálica, partes visibles cromadas. Barra de ducha premontada, cromada en latón, con soporte de teléfono de ducha de altura regulable y teléfono de ducha cromado en plástico, base de la ducha con chorro tipo haz, diámetro 110 mm, tubo de la ducha 900 mm. Carcasa de acero

inoxidable con superficie funcional elevada y tapa de cierre de plástico. Tubos flexibles de conexión con reguladores del flujo de agua bloqueables con válvula de retención y filtro. Descarga higiénica activa, intervalos fijos de 24 horas. Con opción de parametrización y comunicación mediante el mando a distancia bidireccional opcional. Unidad higiénica a elegir para funcionamiento a batería con pila de litio de 6 V (CR-P2) en cada grifería o alimentación de corriente independiente a través de fuente de alimentación 6,75 V/12 V CC.

Dimensiones de la carcasa 235 x 1160 x 90 mm (L x A x P)

El compartimento para la batería, incluida la batería o la fuente de alimentación y el cable de extensión se tienen que solicitar por separado.

Datos técnicos

Conexiones adicionales	No
ATT-WS-BACKFLOWPREVENTER	Si
Circulation	No
ATT-WS-COMPA30000	No
conexión con dispensador de prepago	No es posible
Programación de descarga	24-H
con filtro	Si
Tiempo de flujo ajustable	No
Mecanismo de activación	manual
ATT-WS-HANDSHOWER	Si
ATT-WS-HYGIENE-FLUSH	Si
Diámetro de entrada	DN 15
Diámetro de entrada	G-1-2-A
ATT-WS-LOCKINGMECHANISM	TOP-CERAMIC
Material	Acero inoxidable
Código cubierta	1.4301
Material	Latón
Presión de caudal mínimo	1 bar
Mezcla	Con termostato

Conexiones adicionales	No
ATT-WS-BACKFLOWPREVENTER	Si
Circulation	No
ATT-WS-COMPA30000	No
conexión con dispensador de prepago	No es posible
Programación de descarga	24-H
con filtro	Si
Tiempo de flujo ajustable	No
Mecanismo de activación	manual
ATT-WS-HANDSHOWER	Si
ATT-WS-HYGIENE-FLUSH	Si
Diámetro de entrada	DN 15
Diámetro de entrada	G-1-2-A
ATT-WS-LOCKINGMECHANISM	TOP-CERAMIC
Material	Acero inoxidable
Código cubierta	1.4301
Material	Latón
Presión de caudal mínimo	1 bar
Mezcla	Con termostato



KWC F5L-Therm

Panel de ducha de acero inoxidable con teléfono de ducha

Modell-Linie: F5L | F5LT2021

Duchas | Duchas convencionales

Profundidad	90 mm
Altura	1,160 mm
Anchura total	235 mm
ATT-WS-PARAMETERIZATION	REMOTECONTROL
Conexión de alimentación	6-12-VDC
Conexión de energía	Desde la parte superior / trasera
ATT-WS-POWTYPE	OTHER
ATT-WS-ROSETTES	Si
Apagado de seguridad	No
Dispositivo de evacuación	No
ATT-WS-SHOWERSET	Si
Insonorización	No
Acabado de superficie de cubierta	Acabado satinado
Tratamiento de la superficie	Cromado
ATT-WS-SURTREATFIT	POLISHED
ATT-WS-TEMPERATURELIMIT	Si
Desinfección térmica	Si
ATT-WS-TRANSFORMER	No
Tipo de montaje	Montaje a pared
Tipo de operación	Accionamiento manual
Tipo de sensor	sensor opto electrónico
Tipo de ducha	Panel de la ducha
ATT-WS-VOLFLOWRATE3	0.15 l/s
ATT-WS-WATCON	HOSE
Conexión para el agua	Desde la parte superior / trasera
ATT-WS-WITHSOAPDISH	No
Color acento	CHROME-GLOSSY
Color primario	STAINLESSSTEEL

Accesorio necesario

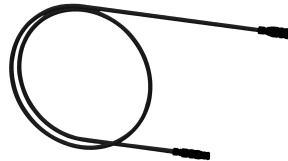
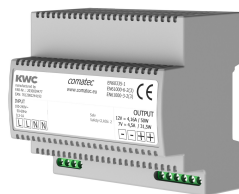

Compartimento para batería

3600002063
ACEX9023

Fuente de alimentación

2030039477
ACEX9001

Cable de extensión de 5 m

2030043814
ACEX9010

Accesorios opcionales

KWC F5L-Therm

Panel de ducha de acero inoxidable con teléfono de ducha

Modell-Linie: F5L | F5LT2021

Duchas | Duchas convencionales



Mando a distancia bidireccional

2030036654
ACEX9005



Mando a distancia de 2 teclas

2030036849
ACEX9004

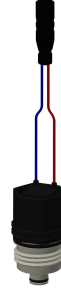

Cartucho de válvula electromagnética

2030003033
EAQFU0001

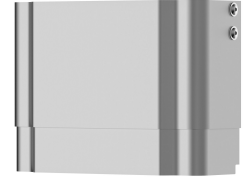

Prolongador de la carcasa para paneles de ducha de acero inoxidable F5

2030057066
ACXX2011

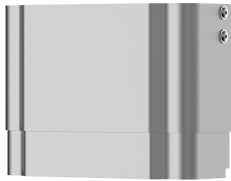

Prolongador de la carcasa para paneles de ducha de acero inoxidable F5

2030057067
ACXX2012

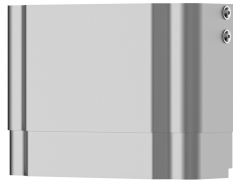

Prolongador de la carcasa para paneles de ducha de acero inoxidable F5

2030057068
ACXX2013

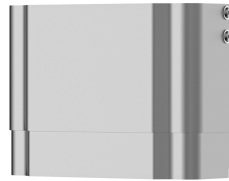

Prolongador de la carcasa para paneles de ducha de acero inoxidable F5

2030057069
ACXX2014

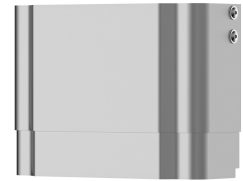

Prolongador de la carcasa para paneles de ducha de acero inoxidable F5

2030057070
ACXX2015

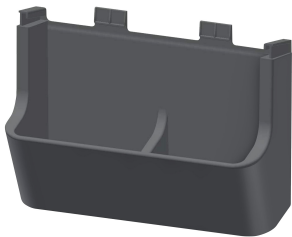

Compartimento para gel de ducha para paneles de ducha F5

2030057077
ACXX2021

Piezas de recambio

KWC F5L-Therm

Panel de ducha de acero inoxidable con teléfono de ducha

Modell-Linie: F5L | F5LT2021

Duchas | Duchas convencionales



Ducha de mano

2030051216
ACXX2007

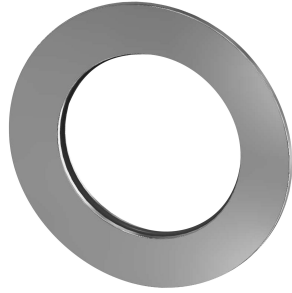

Roseta

2030048765
ASET2006

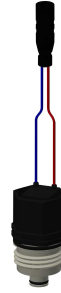

Cartucho de válvula electromagnética

2030003033
EAQFU0001



Conjunto para el cuidado del acero inoxidable

2000109019
ZWSP.L0024