

## KWC F5L-Therm

Panneau de douche en acier inoxydable avec ensemble pomme de douche

Modell-Linie: F5L | F5LT2021

Douches | Douches manuelles

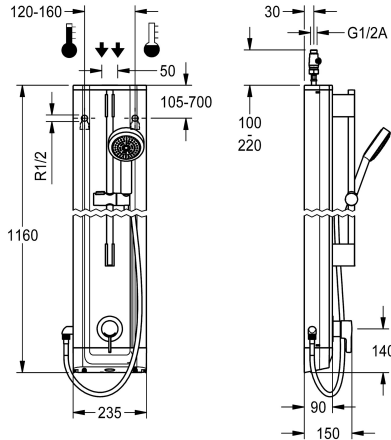

### KWC-No.

**2030066510**

Panneau de douche F5L-Therm en acier inoxydable pour montage mural avec mitigeur monolevier thermostatique DN 15 et raccord pour pomme de douche. Pour le raccordement sur les arrivées d'eau chaude et d'eau froide. Bloc fonctionnel avec cartouche mélangeuse intégrée et unité d'hygiène prémontée, avec capteur à commande électronique pour l'exécution d'un rinçage hygiénique automatique, d'une désinfection thermique programmable (cartouches d'électrovanne de dérivation supplémentaires nécessaires) et d'un enregistrement de données statistiques. Cartouche de mitigeur à commande thermostatique avec élément expansible, et protection active contre les brûlures ainsi qu'arrêt de température réglable et sans torsion et technologie de disque en céramique. Structure entièrement métallique, pièces visibles en laiton chromé poli. Barre de douche prémontée, en laiton chromé, avec support de douchette manuelle réglable en hauteur et douchette manuelle en plastique

chromé, pommeau de douchette à jet pluie, diamètre 110 mm, flexible de douchette 900 mm. Corps en acier inoxydable à surface fonctionnelle en saillie et protection en plastique. Flexibles de raccordement à régulateur de quantité d'eau blocable avec clapet anti-retour et filtre. Rinçage hygiénique activé, fréquence fixe toutes les 24 heures. Avec possibilité de paramétrage et de communication par télécommande bidirectionnelle en option. Unité d'hygiène au choix pour fonctionnement sur piles avec pile lithium 6 V (CR-P2) par robinet ou alimentation en tension séparée par bloc d'alimentation 6,75 V / 12 V CC.

Dimensions du boîtier 235 x 1160 x 90 mm (L x H x P)

Le compartiment à piles ou le bloc d'alimentation et la rallonge doivent être commandés séparément.

### Données techniques

Connexions supplémentaires
ATT-WS-BACKFLOWPREVENTER
Circulation
ATT-WS-COMPA30000
Connexion avec distributeur d'eau payante
Réglage d'usine du rinçage d'hygiène
avec filtre
Durée d'écoulement réglable
Principe de fonctionnement
ATT-WS-HANDSHOWER
ATT-WS-HYGIENE-FLUSH
Diamètre intérieur
Taille de l'alimentation
ATT-WS-LOCKINGMECHANISM
Matière du boîtier
Code matériel du boîtier
Matière de l'installation
Pression dynamique minimale
Type de mélangeur
Profondeur totale

Non
Oui
Non
Non
Pas possible
24-H
Oui
Non
Manuel
Oui
Oui
DN 15
G-1-2-A
TOP-CERAMIC
Acier inoxydable
1.4301
Laiton
1 Bar
Avec thermostatique
90 mm



## KWC F5L-Therm

Panneau de douche en acier inoxydable avec ensemble pomme de douche

Modell-Linie: F5L | F5LT2021  
Douches | Douches manuelles

Hauteur totale	1,160 mm
Largeur totale	235 mm
ATT-WS-PARAMETERIZATION	REMOTECONTROL
Connexion au boîtier d'alimentation	6-12-VDC
Position de la connexion électrique	En haut / de l'autre côté
ATT-WS-POWTYPE	OTHER
ATT-WS-ROSETTES	Oui
Arrêt de sécurité	Non
Tuyau de vidage de douche	Non
ATT-WS-SHOWERSET	Oui
Isolation sonore	Non
Surface de finition du boîtier	Finition satinée
Finition de surface	Chromé
ATT-WS-SURTREATFIT	POLISHED
ATT-WS-TEMPERATURELIMIT	Oui
Désinfection thermique	Oui
ATT-WS-TRANSFORMER	Non
Type de montage	Montage mural
Type d'opération	Opération manuelle
Type de capteur	Détecteur opto-électronique
Type de douches	Panneau de douche
ATT-WS-VOLFLOWRATE3	0.15 l/s
ATT-WS-WATCON	HOSE
Position de la connexion de l'eau	En haut / de l'autre côté
ATT-WS-WITHSOAPDISH	Non
Couleur d'accent	CHROME-GLOSSY
Couleur de base	Acier inoxydable

### Accessoires nécessaires



#### Compartiment à pile

**3600002063**  
ACEX9023

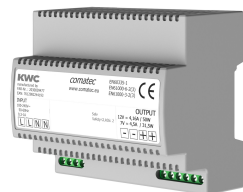

#### Bloc d'alimentation enfichable

**2030039477**  
ACEX9001

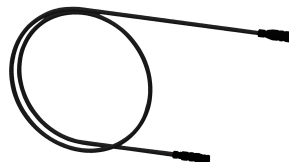

#### Rallonge 5 m

**2030043814**  
ACEX9010

### Accessoires en option

## KWC F5L-Therm

Panneau de douche en acier inoxydable avec ensemble pomme de douche

Modell-Linie: F5L | F5LT2021  
Douches | Douches manuelles



Télécommande bidirectionnelle

**2030036654**  
ACEX9005



Télécommande à 2 touches

**2030036849**  
ACEX9004



Cartouche d'électrovanne de dérivation

**2030003033**  
EAQFU0001

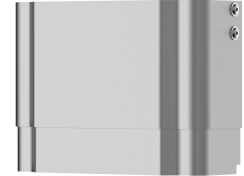

Prolongateur de boîtier pour panneaux de douche F5 en acier inoxydable

**2030057066**  
ACXX2011

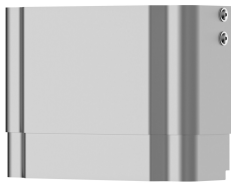

Prolongateur de boîtier pour panneaux de douche F5 en acier inoxydable

**2030057067**  
ACXX2012

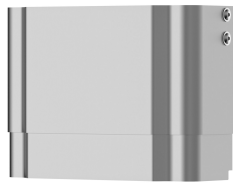

Prolongateur de boîtier pour panneaux de douche F5 en acier inoxydable

**2030057068**  
ACXX2013

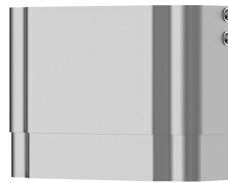

Prolongateur de boîtier pour panneaux de douche F5 en acier inoxydable

**2030057069**  
ACXX2014

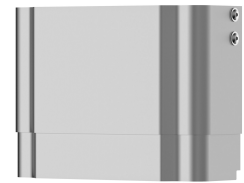

Prolongateur de boîtier pour panneaux de douche F5 en acier inoxydable

**2030057070**  
ACXX2015

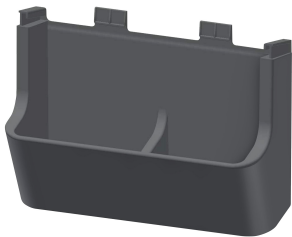

Support pour gel douche pour panneaux de douche F5

**2030057077**  
ACXX2021

## Pièces de rechange

## KWC F5L-Therm

Panneau de douche en acier inoxydable avec ensemble pomme de douche

Modell-Linie: F5L | F5LT2021

Douches | Douches manuelles



**Pommeau de douche**

**2030051216**  
ACXX2007

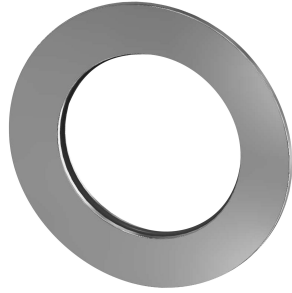

**Rosace**

**2030048765**  
ASET2006

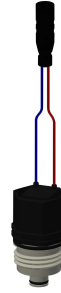

**Cartouche d'électrovanne de dérivation**

**2030003033**  
EAQFU0001



**Set d'entretien**

**2000109019**  
ZWSP0024