

KWC F5L-Therm Panel de ducha de MIRANIT

Modell-Linie: F5L | F5LT2024
Duchas | Duchas convencionales

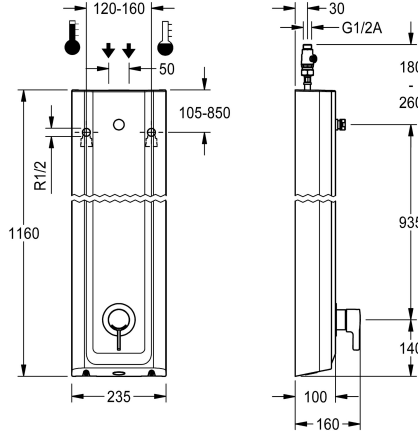

KWC-No.

2030066543

F5L-Therm Panel de ducha de material mineral para instalación en superficie con termostato monomando DN 15 y manguito de conexión para cabezal de ducha. Para la conexión al agua caliente y fría. Bloque funcional con cartucho mezclador integrado y unidad higiénica premontada, sensor con electrónica de control para realizar una descarga higiénica automática y desinfección térmica controlada por programa (se requiere cartucho de válvula electromagnética de derivación adicional) y almacenamiento de datos estadísticos. Cartucho mezclador controlado por termostato con elemento de expansión, desconexión de seguridad en caso de avería en el agua fría, tope de temperatura ajustable y antigiro y tecnología de discos de cerámica. Versión totalmente metálica, partes visibles cromadas. Mangos de conexión para cabezal de ducha independiente necesario KWC DN 15 con regulador de caudal premontado 9,0 l/m. Carcasa de acero inoxidable con superficie funcional elevada de material mineral aglomerado con

resina sintética MIRANIT, con superficie lisa sin poros (resistente a temperaturas de hasta 80 °C). Tubos flexibles de conexión con reguladores del flujo de agua bloqueables con válvula de retención y filtro. Descarga higiénica activa, intervalos fijos de 24 horas. Con opción de parametrización y comunicación mediante el mando a distancia bidireccional opcional. Unidad higiénica a elegir para funcionamiento a batería con pila de litio de 6 V (CR-P2) en cada grifería o alimentación de corriente independiente a través de fuente de alimentación 6,75 V/12 V CC.

Dimensiones de la carcasa 235 x 1160 x 100 mm (L x A x P)

El cabezal de ducha y el compartimento para la batería, incluida la batería o la fuente de alimentación y el cable de extensión se tienen que pedir por separado.

Datos técnicos

Conexiones adicionales
ATT-WS-BACKFLOWPREVENTER
Circulation
ATT-WS-COMPA30000
conexión con dispensador de prepago
Programación de descarga
con filtro
Tiempo de flujo ajustable
Mecanismo de activación
ATT-WS-HANDSHOWER
ATT-WS-HYGIENE-FLUSH
Diámetro de entrada
Diámetro de entrada
ATT-WS-LOCKINGMECHANISM
Material
Código cubierta
Material
Presión de caudal mínimo
Mezcla

No
Si
No
No
No es posible
24-H
Si
No
manual
No
Si
DN 15
G-1-2-A
TOP-CERAMIC
Material mineral
Miranit
Latón
1 bar
Con termostato



KWC F5L-Therm Panel de ducha de MIRANIT

Modell-Linie: F5L | F5LT2024
Duchas | Duchas convencionales

Profundidad	100 mm
Altura	1,160 mm
Anchura total	235 mm
ATT-WS-PARAMETERIZATION	REMOTECONTROL
Conexión de alimentación	6-12-VDC
Conexión de energía	Desde la parte superior / trasera
ATT-WS-POWTYPE	OTHER
ATT-WS-ROSETTES	Si
Apagado de seguridad	No
Dispositivo de evacuación	No
ATT-WS-SHOWERHEAD	SEPARATELY
ATT-WS-SHOWERSET	No
Insonorización	No
Tratamiento de la superficie	Cromado
ATT-WS-SURTREATFIT	POLISHED
ATT-WS-TEMPERATURELIMIT	Si
Desinfección térmica	Si
ATT-WS-TRANSFORMER	No
Tipo de montaje	Montaje a pared
Tipo de operación	Accionamiento manual
Tipo de sensor	sensor opto electrónico
Tipo de ducha	Panel de la ducha
ATT-WS-VOLFLOWRATE3	0.15 l/s
ATT-WS-WATCON	HOSE
Conexión para el agua	Desde la parte superior / trasera
ATT-WS-WITHSOAPDISH	No
Color acento	CHROME-GLOSSY
Color primario	Blanco

Accesorio necesario



AQUAJET-Slimline Cabezal de ducha para paneles e instalaciones de ducha KWC

2030054255
SHAS0011



AQUAJET-Comfort Cabezal de ducha para paneles e instalaciones de ducha KWC

2030054254
SHAC0011



MÜNCHEN Cabezal de ducha para paneles e instalaciones de ducha KWC

2030054793
SHMU0011



Compartimento para batería

3600002063
ACEX9023

KWC F5L-Therm Panel de ducha de MIRANIT

Modell-Linie: F5L | F5LT2024
Duchas | Duchas convencionales

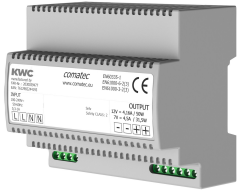

Fuente de alimentación

2030039477
ACEX9001

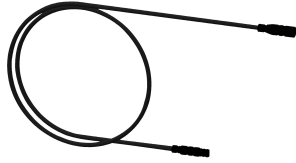

Cable de extensión de 5 m

2030043814
ACEX9010

Accesorios opcionales

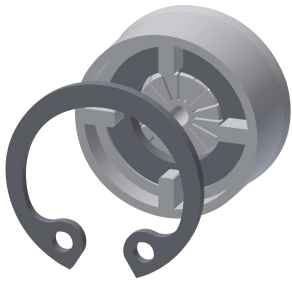

Regulador de caudal 6 l/min

2030027586
ESHHE0004

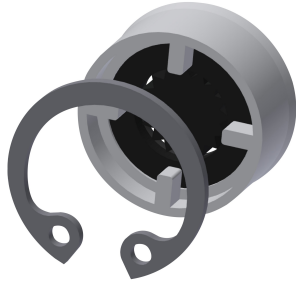

Regulador de caudal 12,0 l/min

2000104783
ESHHE0002



Cartucho de válvula electromagnética

2030003033
EAQFU0001



Prolongador de la carcasa para panel de ducha de MIRANIT F5

2030057071
ACXX2016

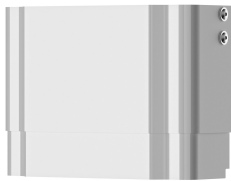

Prolongador de la carcasa para panel de ducha de MIRANIT F5

2030057072
ACXX2017



Prolongador de la carcasa para panel de ducha de MIRANIT F5

2030057073
ACXX2018



Prolongador de la carcasa para panel de ducha de MIRANIT F5

2030057075
ACXX2019



Prolongador de la carcasa para panel de ducha de MIRANIT F5

2030057076
ACXX2020

KWC F5L-Therm Panel de ducha de MIRANIT

Modell-Linie: F5L | F5LT2024
Duchas | Duchas convencionales



Mando a distancia de 2 teclas

2030036849
ACEX9004



Mando a distancia bidireccional

2030036654
ACEX9005

Piezas de recambio

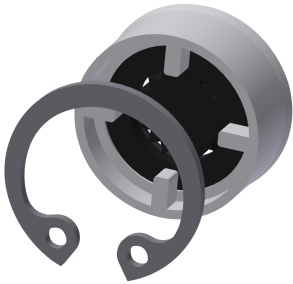

Regulador de caudal 9,0 l/min

2000104782
ESHHE0001



Roseta

2030048765
ASET2006



Cartucho de válvula electromagnética

2030003033
EAQFU0001