

KWC F5S-Therm Selbstschluss-Thermostat-Einbaubatterie

Modell-Linie: F5S | F5ST2032

Duscharmaturen | Hydraulisch gesteuerte Duschen

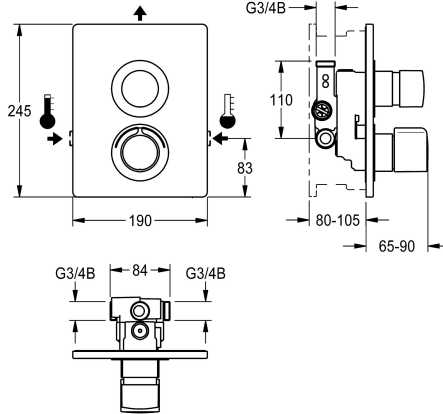

KWC-Nr.

2030067154

Hinweis für F5ST2032 und F5ST2036: Durchführung thermischer Desinfektionen über Schlüsselschalter mit separater Spannungsversorgung auf Anfrage.

2030067163

mit automatischer Brauserohrentleerung

2030067158

Ausführung ohne Möglichkeit zur Durchführung einer automatischen Hygienespülung oder thermischen Desinfektion

2030067167

mit automatischer Brauserohrentleerung

Brauserohrentleerung

nein

ja

nein

ja

Thermische Desinfektion

ja

ja

nein

nein

F5S-Therm Selbstschluss-Thermostatbatterie DN 15 als Fertigbauset zur Wandeinbaumontage im Rohbauset, für Duschanlagen. Hydraulisch gesteuert, zum Anschluss an Warm- und Kaltwasser. Funktionsblock mit integrierter FRAMIC Selbstschlusskartusche, Thermostat und Vorrichtung für optionale Hygieneeinheit zur Durchführung einer automatischen Hygienespülung, programmgesteuerten thermischen Desinfektion (zusätzliche Bypass-Magnetventilkartusche notwendig) und Speicherung von Statistikdaten. Zusätzliche Vorrichtung für eine zweite Bypass-Magnetventilkartusche zur separaten Spülung der Kaltwasserleitung sowie zur getrennten Probenahme von Kalt- oder

Warmwasser. FRAMIC Selbstschlusskartusche, wartungsarm und stagnationsfrei, mit Keramikscheibentechnik, selbsttätig schließend, fließdruckunabhängig durch mediengetrennte Bauart. Fließzeit stufenlos einstellbar. Thermostat mit Metallgriff mit einstellbarem und verdrehsicherem Temperaturanschlag und Möglichkeit zur Durchführung einer manuellen thermischen Desinfektion. Ganzmetallausführung, sichtbare Teile poliert verchromt. Halterahmen inklusive Profildichtung, Edelstahlabdeckplatte 190 x 245 mm mit verdeckter Schraubbefestigung, verchromte Kunststoffrossetten, Rückflussverhinderer und Sieben. Tiefenverstellbarkeit 25 mm.

Technische Daten

Zusätzliche Verbindungen

mit Rückflussverhinderer

Ausführung Einbauarmatur

Berechnungsdurchfluss Trinkwasser

Berechnungsdurchfluss Warmwasser

Zirkulation

A3000 open-kompatibel

Anschluss an Münzkontaktgeber

Höhe der Abdeckplatte

Breite der Abdeckplatte

mit Filter

Einstellbare Fließzeit

Funktionsprinzip

für Handdusche

Hygienespülung

nein

ja

F-Set

0.15 l/s

0.15 l/s

nein

nein

nicht möglich

245 mm

190 mm

ja

ja

hydraulisch selbstschließend

nein

vorbereitet



KWC F5S-Therm Selbstschluss-Thermostat-Einbaubatterie

Modell-Linie: F5S | F5ST2032

Duscharmaturen | Hydraulisch gesteuerte Duschen

Nennweite	DN 15
Anschlussgröße	G 3/4 B
Schließmechanismus	Oberteil keramisch
Material Gehäuse	Edelstahl
Material Armatur	Messing
Maximale Fließzeit	35 Sekunden
Mindestfließdruck	1 bar
Minimale Fließzeit	5 Sekunden
Art der Mischung	mit Thermostat
mit Rosetten/Abdeckplatte	ja
Sicherheitsabschaltung	nein
Brauserohrentleerung	nein
Schallschutz	nein
Oberflächenbehandlung Gehäuse	seidenmatt
Oberflächenbehandlung	verchromt
Oberflächenveredelung Armatur	poliert
Temperaturanschlag	ja
Thermische Desinfektion	ja
mit Trafo/Netzteil	nein
Art der Montage	Wandeinbaumontage mit Kasten
Art der Bedienung	manueller Betrieb
Art der Duscharmatur	Wandeinbauarmatur
Volumenstrom bei 3 bar	0.2 l/s
Wasseranschluss	Gewindestutzen (Außengewinde)
Position des Wasseranschlusses	seitlich
Akzentfarbe	Chromoptik (glänzend)
Grundfarbe	Edelstahl
teamNumber	0
sanitasTroeschNumber	5725 567.501.000

Notwendiges Zubehör

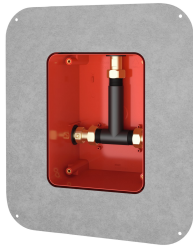

R5 Systembox für Einbaubatterien

2030028990
F5BX2001

Optionales Zubehör

KWC F5S-Therm Selbstschluss-Thermostat-Einbaubatterie

Modell-Linie: F5S | F5ST2032
Duscharmaturen | Hydraulisch gesteuerte Duschen

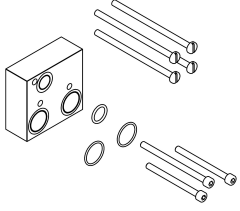

Verlängerungsset

2030067889
ACXT9001

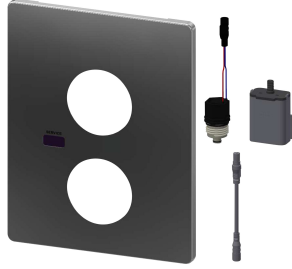

Hygieneeinheit für F5S-Therm

2030041523
ACST2001

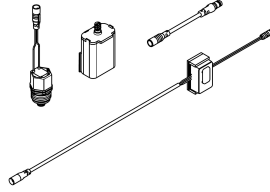

Set für Spülung der Kaltwasserleitung

2030071564
ACXT2005

Ersatzteile

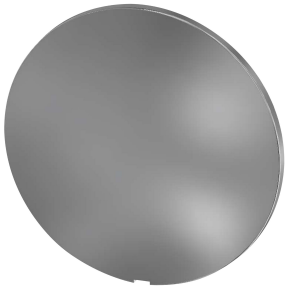

Abdeckplättchen

2030003258
EAQLT0002



Temperaturwahlgriff

2030047082
ASXT9003

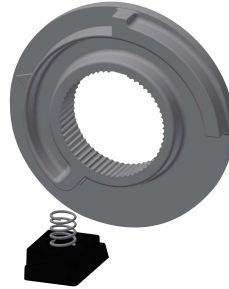

Temperaturanschlag

2030003296
EAQLT0003



Stopfen verchromt

2030053006
ASSX9004



Druckkappe

2030049943
ASST2001



Sicherungsring

2030048357
ASSX9003

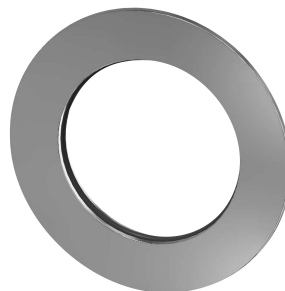

Rosette

2030048765
ASET2006



FRAMIC Selbstschluss-Kartusche

2030046145
ASSX9001

KWC F5S-Therm Selbstschluss-Thermostat-Einbaubatterie

Modell-Linie: F5S | F5ST2032
Duscharmaturen | Hydraulisch gesteuerte Duschen



Siebdichtung 16 x 8 x 1,6 mm

2000104720
ASXX1012



Rückflussverhinderer DN 10

2000104687
ASXX9010

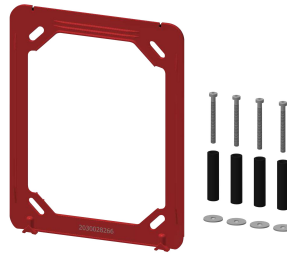

Halterahmen

2030045472
ASXX9004

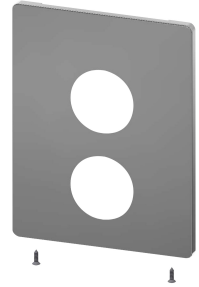

Edelstahlabdeckplatte

2030050136
ASST2003



Edelstahl-Pflegeset inklusive 2
Schleifschwämme

2000109019
ZWSPL0024



Edelstahlpflege CHROMOL

2000105091
ZWSPL0023