

KWC F5S-Therm

Miscelatore termostatico a incasso temporizzato

Modell-Linie: F5S | F5ST2032

Rubinerie per doccia | Rubinerie temporizzate per doccia

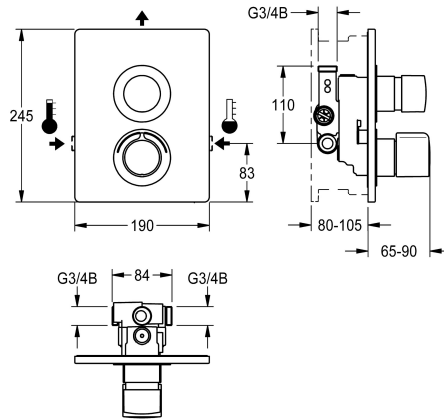

KWC-No.

2030067154

2030067163

con svuotamento automatico del tubo del soffione

2030067158

Version without option for automatic water hygiene flushing or thermal disinfection

2030067167

con svuotamento automatico del tubo del soffione

Tubazione drenaggio doccia

No

Si

No

Si

Disinfezione termica

Si

Si

No

No

Miscelatore termostatico temporizzato F5S-Therm DN 15, utilizzato come kit di installazione completo per il installazione a parete nei set di montaggio base per impianti di docce. A comando idraulico, da collegare all'acqua calda e fredda. Blocco funzionale con cartuccia temporizzata FRAMIC integrata, termostato e dispositivo per unità igienica, adatto per l'esecuzione di un flussaggio sanitario automatico, disinfezione termica programmabile (è necessaria una cartuccia elettrovalvola di bypass supplementare) e memorizzazione dei dati statistici. Ulteriore dispositivo per una seconda cartuccia elettrovalvola di bypass per il flussaggio separato della linea dell'acqua fredda nonché per il prelievo separato di acqua calda e fredda. Cartuccia temporizzata FRAMIC

esente da manutenzione e stagnazione, con tecnologia a dischi di ceramica, automatica, a chiusura, indipendente dalla pressione di flusso grazie alla sua modalità costruttiva priva di contatto con il mezzo. Durata di flusso regolabile in continuo. Termostato con impugnatura in metallo e blocco temperatura regolabile e antitorsione. Possibilità di eseguire una disinfezione termica manuale. Costruzione interamente metallica, parti visibili, lucidatura a specchio al cromo. Telaio di sostegno inclusa guarnizione profilata, piastra di copertura in acciaio inox 190 x 245 mm con fissaggio a vite nascosto, rosette in plastica, valvole antiritorno e filtri. Regolazione in profondità 25 mm.

Dati tecnici

Raccordi supplementari

No

ATT-WS-BACKFLOWPREVENTER

Si

ATT-WS-BUILTINMODEL

FINISHING

Calcolo volume d'erogazione dell'acqua fredda

0.15 l/s

Calcolo volume d'erogazione dell'acqua calda

0.15 l/s

Circolazione

No

ATT-WS-COMPA30000

No

Connessione alla gettoniera

Non possibile

ATT-WS-COVERHEIGHT

245 mm

ATT-WS-COVERWIDTH

190 mm

con filtro

Si

Tempo di flussaggio regolabile

Si

Principio di funzionamento

Temporizzato idraulico

ATT-WS-HANDSHOWER

No

ATT-WS-HYGIENE-FLUSH

Preparato



KWC F5S-Therm

Miscelatore termostatico a incasso temporizzato

Modell-Linie: F5S | F5ST2032

Rubinetterie per doccia | Rubinetterie temporizzate per doccia

Diametro mandata	DN 15
Dimensione mandata	G 3/4 B
ATT-WS-LOCKINGMECHANISM	TOP-CERAMIC
Materiale della copertura	Acciaio inox
Materiale connessioni	Ottone
Tempo massimo di flusso	35 Seconds
Pressione portata minima	1 bar
Durata minima erogazione	5 Seconds
Tipologia della miscelazione	Con termostato
ATT-WS-ROSETTES	Si
Interruzione di sicurezza	No
Tubazione drenaggio doccia	No
Isolamento sonoro	No
Finitura della superficie esterna	Finitura satinata
Finitura della superficie	Cromato
ATT-WS-SURTREATFIT	POLISHED
ATT-WS-TEMPERATURELIMIT	Si
Disinfezione termica	Si
ATT-WS-TRANSFORMER	No
Tipo di montaggio	Installazione a parete con kit incasso
Funzionamento	Comando manuale
Tipologia doccia	Impianto a parete
ATT-WS-VOLFLOWRATE3	0.2 l/s
ATT-WS-WATCON	THREAD
Posizione della connessione idrica	Dal lato
Colore accento	CHROME-GLOSSY
Colore di base	Acciaio inox
teamNumber	0
sanitasTroeschNumber	5725 567.501.000

Accessori necessari



System-Box R5

2030028990
F5BX2001

Accessori opzionali

KWC F5S-Therm

Miscelatore termostatico a incasso temporizzato

Modell-Linie: F5S | F5ST2032

Rubinetterie per doccia | Rubinetterie temporizzate per doccia

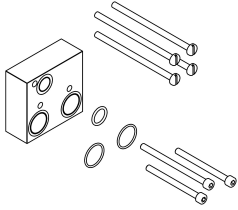

Set di prolunga

2030067889
ACXT9001

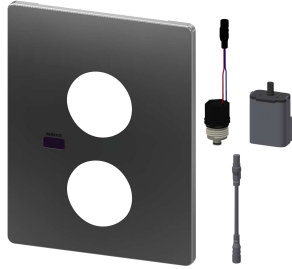

Unità igienica per F5S-Therm

2030041523
ACST2001

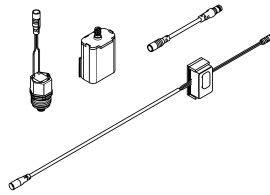

Kit per il flussaggio della linea dell'acqua fredda

2030071564
ACXT2005

Pezzi di ricambio



Piastra di copertura

2030003258
EAQLT0002



Leva di selezione temperatura

2030047082
ASXT9003

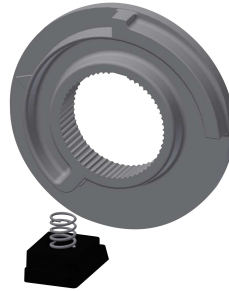

Arresto temperatura per leva

2030003296
EAQLT0003



Tappo cromato

2030053006
ASSX9004



Cappuccio a pressione

2030049943
ASST2001



Anello di sicurezza

2030048357
ASSX9003

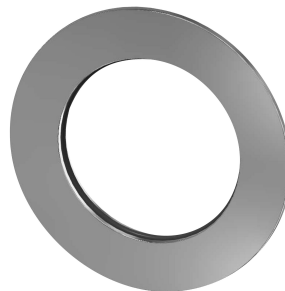

Rosetta

2030048765
ASET2006



Cartuccia temporizzata FRAMIC

2030046145
ASSX9001

KWC F5S-Therm

Miscelatore termostatico a incasso temporizzato

Modell-Linie: F5S | F5ST2032

Rubinetterie per doccia | Rubinetterie temporizzate per doccia



Guarnizione filtro 16 x 8 x 1,6 mm

2000104720
ASXX1012



Backflow preventer DN 10

2000104687
ASXX9010

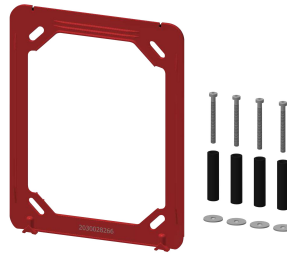

Telaio di sostegno

2030045472
ASXX9004

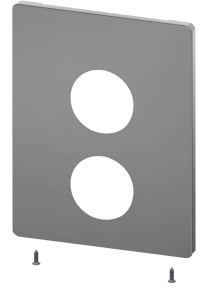

Placca di copertura in acciaio inox

2030050136
ASST2003



Kit per la manutenzione dell'acciaio inox

2000109019
ZWSPL0024



CHROMOL

2000105091
ZWSPL0023