

KWC F5S-Therm Samozamykająca termostaticzna bateria podtynkowa

Modell-Linie: F5S | F5ST2032
Armatura natryskowa | Armatura natryskowa

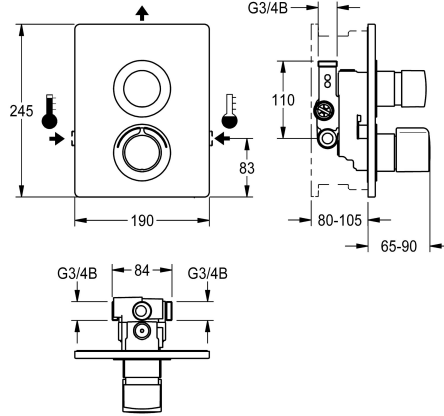

KWC-No.

2030067154

2030067163
z automatycznym opróżnianiem rury natryskowej

2030067158
Wersja bez opcji podłączenia podzespołu higienicznego

2030067167
z automatycznym opróżnianiem rury natryskowej

Rura spustowa prysznic

Nie

Tak

Nie

Tak

Dezynfekcja termiczna

Tak

Tak

Nie

Nie

F5S-Therm Samozamykająca bateria termostaticzna DN 15 do montażu podtynkowego w puszcze systemowej, do natrysków. Sterowana hydraulicznie, do połączenia do ciepłej i zimnej wody. Blok funkcyjny ze zintegrowanym samozamykającym kartuszem FRAMIC, termostatem i możliwością podłączenia opcjonalnego podzespołu higienicznego do przeprowadzania automatycznego płukania higienicznego, sterowanej programem dezynfekcji termicznej (konieczny dodatkowy obejściowy kartusz z zaworem elektromagnetycznym) oraz zapisywania danych statystycznych. Dodatkowa możliwość podłączenia drugiego obejściowego kartusza zaworu magnetycznego do oddzielnego płukania przewodu zimnej wody i do oddzielnego pobierania próbek zimnej lub ciepłej wody. Kartusz samozamykający FRAMIC, łatwy w

serwisowaniu i eliminujący ryzyko stagnacji wody, z tarczami ceramicznymi, zamykający się samoczynnie, funkcjonowanie niezależne od ciśnienia roboczego dzięki konstrukcji zapewniającej rozdzielenie mediów. Czas wypływu regulowany bezstopniowo. Termostat z uchwytem metalowym z regulowanym i zabezpieczonym przed przekręceniem ogranicznikiem temperatury, możliwość przeprowadzania ręcznej dezynfekcji termicznej. Całość wykonana z metalu, elementy widoczne z powłoką chromowaną na wysoki połysk. Ramka z uszczelką profilowaną, panel przedni ze stali szlachetnej 190 x 245 mm z zakrytym mocowaniem na śruby, chromowane rozety z tworzywa sztucznego, zawór zwrotny i sitka. Regulacja głębokości 25 mm.

Dane techniczne

Dodatkowe połączenia

ATT-WS-BACKFLOWPREVENTER

ATT-WS-BUILTINMODEL

Normatywny wypływ zimnej wody

Normatywny wypływ ciepłej wody

Cyrkulacja

ATT-WS-COMPA30000

Połączenie z dozownikiem odpłatnego udostępniania wody

ATT-WS-COVERHEIGHT

ATT-WS-COVERWIDTH

z filtrem

Czas przepływu możliwy do ustawienia

Zasada funkcjonowania

ATT-WS-HANDSHOWER

Płukanie higieniczne

Średnica nominalna

Nie

Tak

FINISHING

0.15 l/s

0.15 l/s

Nie

Nie

Niemożliwe

245 mm

190 mm

Tak

Tak

Samozamykający hydraulicznie

Nie

Dostosowany

DN 15



KWC F5S-Therm

Samozamykająca termostaticzna bateria podtynkowa

Modell-Linie: F5S | F5ST2032

Armatura natryskowa | Armatura natryskowa

Średnica dopływu	G 3/4 B
ATT-WS-LOCKINGMECHANISM	TOP-CERAMIC
Materiał obudowy	Stal szlachetna
Materiał złączki	Mosiądz
Maksymalny czas przepływu	35 Sekundy
Wymagane ciśnienie robocze	1 bar
Minimalny czas przepływu	5 Sekundy
Sposób mieszania	Z termostatem
ATT-WS-ROSETTES	Tak
Wyłączenie awaryjne	Nie
Rura spustowa prysznicza	Nie
Izolacja akustyczna	Nie
Wykończenie powierzchni obudowy	Matowe
Wykończenie powierzchni	Chromowany
ATT-WS-SURTREATFIT	POLISHED
ATT-WS-TEMPERATURELIMIT	Tak
Dezynfekcja termiczna	Tak
ATT-WS-TRANSFORMER	Nie
Rodzaj montażu	Instalacja podtynkowa w puszcze montażowej
Rodzaj obsługi	Obsługa ręczna
Rodzaje natrysków	Złącze podtynkowe
ATT-WS-VOLFLOWRATE3	0.2 l/s
ATT-WS-WATCON	THREAD
Umiejscowienie zasilania w wodę	Z boku
Akcent kolorystyczny	CHROME-GLOSSY
Kolor podstawowy	STAINLESSSTEEL

Niezbędne akcesoria



R5 Puszka systemowa do podtynkowych baterii z mieszaczem

2030028990
F5BX2001

Akcesoria opcjonalne

KWC F5S-Therm

Samozamykająca termostaticzna bateria podtynkowa

Modell-Linie: F5S | F5ST2032

Armatura natryskowa | Armatura natryskowa

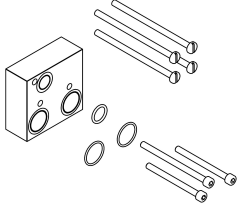

Zestaw przedłużający

2030067889
ACXT9001

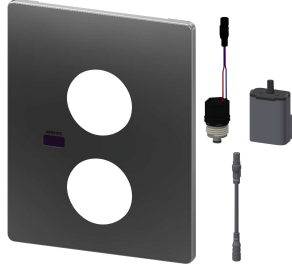

Moduł higieniczny do F5S-Mix

2030041523
ACST2001

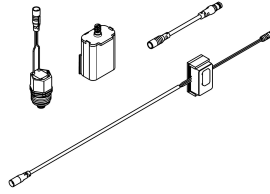

Zestaw do płukania przewodu zimnej wody

2030071564
ACXT2005

Części zamienne



Wieżko

2030003258
EAQLT0002



Pokrętło ustawiania temperatury

2030047082
ASXT9003

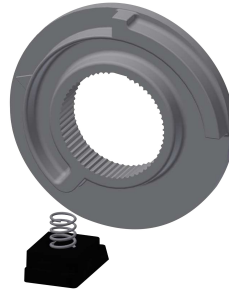

Pierścień ograniczający

2030003296
EAQLT0003



Zatyczka chromowana

2030053006
ASSX9004



Przycisk

2030049943
ASST2001



Pierścień zabezpieczający

2030048357
ASSX9003

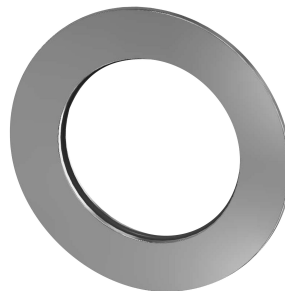

Rozeta

2030048765
ASET2006



FRAMIC kartusz samozamykający

2030046145
ASSX9001

KWC F5S-Therm

Samozamykająca termostaticzna bateria podtynkowa

Modell-Linie: F5S | F5ST2032

Armatura natryskowa | Armatura natryskowa

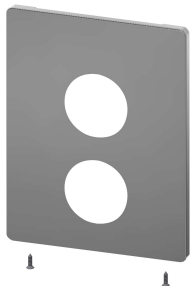
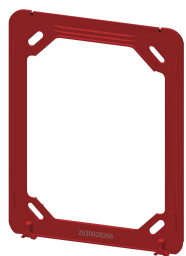

Rama montażowa

2030045472
ASXX9004

Panel ze stali szlachetnej

2030050136
ASST2003

Zestaw pielęgnacyjny do stali szlachetnej

2000109019
ZWSPPL0024

Środek do czyszczenia i pielęgnacji produktów ze stali szlachetnej CHROMOL

2000105091
ZWSPPL0023