

KWC F5E-Therm – A3000 open Elektroniczna termostatyczna bateria podtynkowa

Modell-Linie: F5E | F5ET2040

Armatura natryskowa | Armatura z samozamykającymi zaworami elektronicznymi

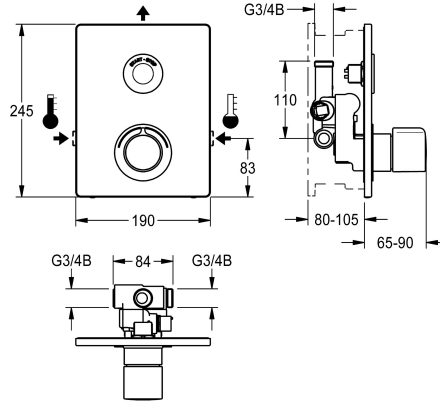

KWC-No.

2030071563

F5E-Therm – A3000 open Termostatyczna bateria DN 15 do podtynkowego montażu w puszcze systemowej, do natrysków. Sterowanie elektroniczne, do połączenia do ciepłej i zimnej wody. Blok funkcyjny ze zintegrowanym kartuszem z zaworem elektromagnetycznym, z termostatem i dwoma pomostowymi zaworem elektromagnetycznym do oddzielnego płukania przewodu zimnej wody i przeprowadzania sterowanej programowo dezynfekcji termicznej i do oddzielnego pobierania próbek zimnej lub ciepłej wody. Termostat z metalowym uchwytem z regulowanym i zabezpieczonym przed przekręceniem ogranicznikiem temperatury, możliwość przeprowadzania ręcznej dezynfekcji termicznej. Całość wykonana z metalu, elementy

widoczne z powłoką chromowaną na wysoki połysk. Z ramką mocującą z uszczelką profilowaną, pokrywą ze stali nierdzewnej o wymiarach 190 x 245 mm z zakrytym mocowaniem śrubowym, z czujnikiem dotykowym z elektronicznym układem sterowania, funkcją start/stop, rozetką, wodoodpornym modułem elektronicznym i rozdzielaczem elektrycznym typu T do połączenia przewodów systemowych, zaworów zwrotnych i filtrów. Regulacja głębokości 25 mm. Aktywowane płukanie higieniczne po 24 godzinach od ostatniego uruchomienia. Sterowanie zewnętrzne, np. ustawienia armatury, wyłączenie na czas prac serwisowych, zapisywanie danych statystycznych i komunikacja za pomocą sterownika funkcji ECC2, 24 V DC.

Dane techniczne

Dodatkowe połączenia	Nie
ATT-WS-BACKFLOWPREVENTER	Tak
ATT-WS-BUILTINMODEL	FINISHING
Normatywny wypływ zimnej wody	0.15 l/s
Normatywny wypływ ciepłej wody	0.15 l/s
Cyrkulacja	Nie
ATT-WS-COMPA30000	Tak
Połączenie z dozownikiem odpłatnego udostępniania wody	Jednokomorowe
ATT-WS-COVERHEIGHT	245 mm
ATT-WS-COVERWIDTH	190 mm
Wstępne ustawienia spłukiwanie higienicznego	24 godziny po ostatniej operacji
Wstępne ustawienie czasu przepływu z filtrem	30 Sekundy
Czas przepływu możliwy do ustawienia	Tak
Zasada funkcjonowania	Tak
ATT-WS-HANDSHOWER	ELECTRONIX-C
Płukanie higieniczne	Nie
Średnica nominalna	Tak
Średnica dopływu	DN 15
ATT-WS-LOCKINGMECHANISM	G 3/4 B
Materiał obudowy	TOP-NONCERAMIC
	Stal szlachetna



KWC F5E-Therm – A3000 open Elektroniczna termostatyczna bateria podtynkowa

Modell-Linie: F5E | F5ET2040

Armatura natryskowa | Armatura z samozamykającymi zaworami elektronicznymi

Materiał złączki	Mosiądz
Maksymalny czas przepływu	255 Sekundy
Wymagane ciśnienie robocze	1 bar
Minimalny czas przepływu	1 Sekundy
Sposób mieszania	Z termostatem
ATT-WS-PARAMETERIZATION	NETWORK
Napięcie przyłączeniowe	A3000 open 24 V prądu stałego
Umiejscowienie zasilania w energię elektryczną	Z góry
ATT-WS-POWTYPE	TRANSFORMER
ATT-WS-ROSETTES	Tak
Wyłączenie awaryjne	Tak
Rura spustowa prysznicza	Nie
Izolacja akustyczna	Nie
Wykończenie powierzchni obudowy	Matowe
Wykończenie powierzchni	Chromowany
ATT-WS-SURTREATFIT	POLISHED
ATT-WS-TEMPERATURELIMIT	Tak
Dezynfekcja termiczna	Zainstalowana automatyczna dezynfekcja termiczna
ATT-WS-TRANSFORMER	Nie
Rodzaj montażu	Instalacja podtynkowa w puszcze montażowej
Rodzaj obsługi	SENSOR-OPERATION
Rodzaj czujnika	Czujnik opto-elektroniczny
Rodzaje natrysków	Złącze podtynkowe
Natężenie przepływu	0.05 l/s
ATT-WS-VOLFLOWRATE3	0.23 l/s
ATT-WS-WATCON	THREAD
Umiejscowienie zasilania w wodę	Z boku
Akcent kolorystyczny	CHROME-GLOSSY
Kolor podstawowy	STAINLESSSTEEL

Niezbędne akcesoria

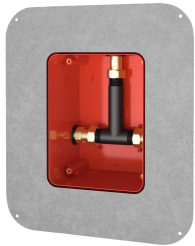

R5 Puszka systemowa do podtynkowych baterii z mieszaczem

2030028990
F5BX2001



ECC2 Sterownik

2000108123
ZA3OP0011



ECC2 Sterownik

2030016282
ZA3OP0022

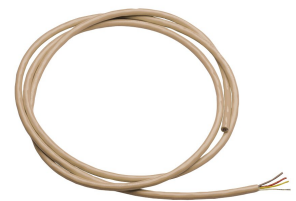

Kabel systemowy

2000100801
ZAQUA077

KWC F5E-Therm – A3000 open Elektroniczna termostatyczna bateria podtynkowa

Modell-Linie: F5E | F5ET2040

Armatura natryskkowa | Armatura z samozamykającymi zaworami elektronicznymi

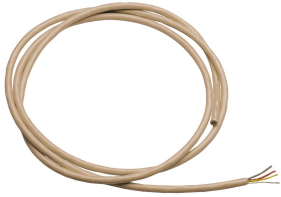

Kabel systemowy

2000100852
ZAQUA078

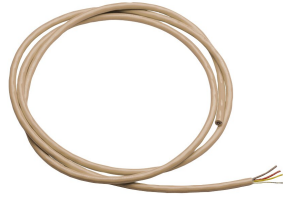

Kabel systemowy

2000104272
ZAQUA011

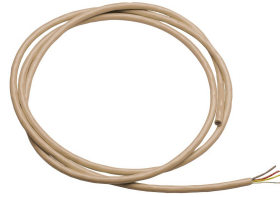

Kabel systemowy

2000104274
ZAQUA012

Akcesoria opcjonalne

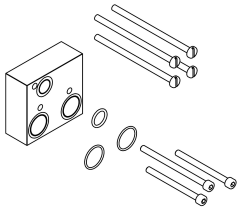

Zestaw przedłużający

2030067889
ACXT9001

Części zamienne

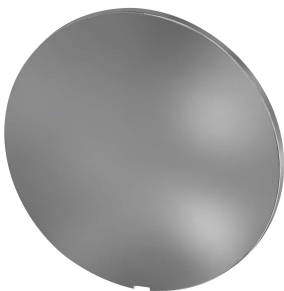

Wieczko

2030003258
EAQLT0002



Pokrętko ustawiania temperatury

2030047082
ASXT9003

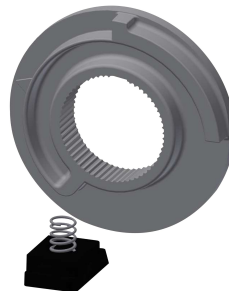

Pierścień ograniczający

2030003296
EAQLT0003

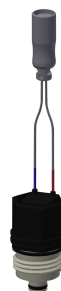

Kartusz z zaworem elektromagnetycznym

2030005666
EAQFU0004

KWC F5E-Therm – A3000 open Elektroniczna termostatyczna bateria podtynkowa

Modell-Linie: F5E | F5ET2040

Armatura natryskowa | Armatura z samozamykającymi zaworami elektronicznymi

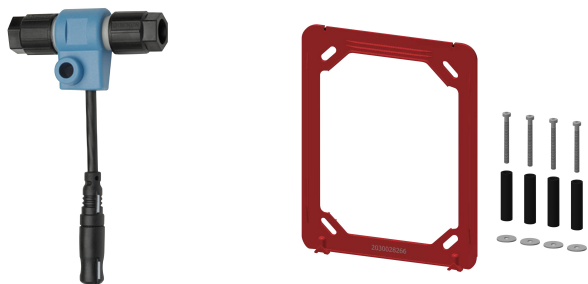

Rozdzielacz elektryczny typu T

2000100853
ZAQA075

Rama montażowa

2030045472
ASXX9004